

2/2-Wege-Geradsitzventil für Medien bis +180 °C, DN 10-100



Typ 2012 kombinierbar mit



Typ 8697
Elektrischer
Stellungsrückmelder

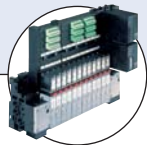

Typ 8640/8644
Ventilinsel



Typ 6012/6014 P
Vorsteuerventil



Typ 5470
Magnetventil

Für Prozessventile
mit dezentraler
Automatisierung siehe
ELEMENT Typ 2101



Das fremdgesteuerte Geradsitzventil besteht aus einem pneumatisch betätigten Kolbenantrieb und einem 2/2-Wege-Geradsitzventilgehäuse. Der Antrieb wird aus PA oder, für spezielle Betriebsbedingungen, aus PPS gefertigt. Die zuverlässige, selbstnachstellende Stopfbuchse gewährleistet eine hohe Dichtheit. Diese wartungsfreien und robusten Ventile können mit einem umfassenden Zubehörtelortiment für Stellungsanzeige, Hubbegrenzung oder Handbetätigung nachgerüstet werden.

2) Hinweis:

Für PA-Antriebe der Größen 40, 50 und 63 ist die Kombination von maximaler Medien temperatur und maximaler Umgebungstemperatur im folgenden Diagramm angegeben:

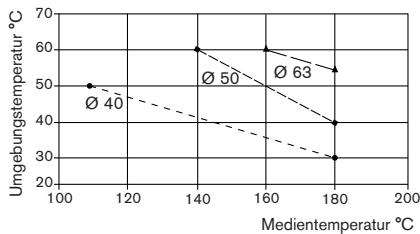

Technische Daten	
Nennweite	DN10-100
Gehäusewerkstoff	Feinguss Edelstahl 316L
Antriebswerkstoffe	PA, PPS
Dichtwerkstoffe	PTFE (NBR, FKM und EPDM auf Anfrage)
Medien	Wasser, Alkohole, Öle, Treibstoffe, Salzlösungen, Laugen, organische Lösungsmittel, Dampf
Viskosität	Max. 600 mm ² /s
Stopfbuchse (mit Silikonfett)	PTFE
Nenndruck	PN 25 (Gehäusedruckstufe)
Medientemperatur ²⁾	-10 bis +180 °C mit PTFE-Dichtung
Umgebungstemperatur PA-Antrieb ²⁾	
Antriebsgröße bis Ø 125	-10 bis +60 °C
Antriebsgröße Ø 175-225	-10 bis +50 °C
PPS-Antrieb	
Antriebsgröße Ø 40-80	+5 bis +140 °C
Antriebsgröße Ø 100-125	+5 bis +90 °C
Einbaulage	Beliebig, vorzugsweise Antrieb nach oben
Steuermedium	Neutrale Gase, Luft
Max. Steuerdruck	
Antriebsgröße Ø 40 - 80	PA und PPS 10 bar
Antriebsgröße Ø 100	PA 10 bar
Antriebsgröße Ø 100	PPS 7 bar
Antriebsgröße Ø 125	PA und PPS 7 bar
Antriebsgröße Ø 175-225	PA 6 bar

Inhalt



Ventilangaben

Typ 2012

Technische Daten & Bestell-Info

S. 1-14



Systemangaben On/Off CLASSIC

Typ 8801-GA

Bestell-Hinweis & Techn. Daten

S. 15-16

Angebotsanfrage

Typ 8801-GA

S. 17

Materialangaben

Antriebsgröße 40-125 mm

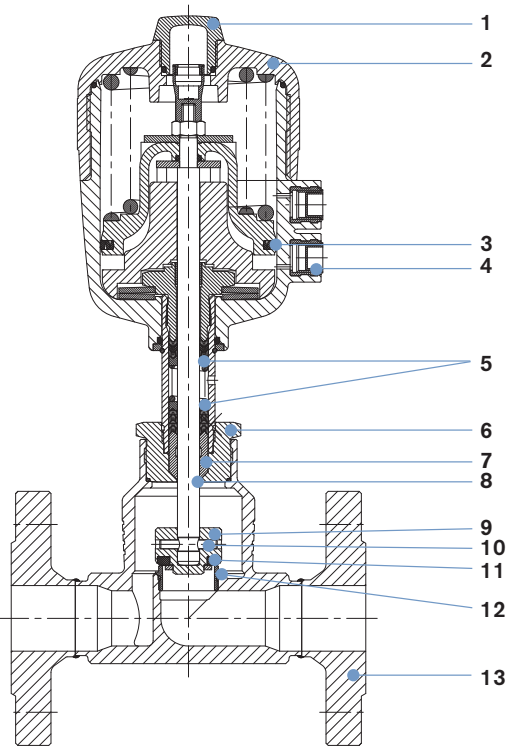

1	1 Klarsichthaube	PC, PSU
2	2 Antrieb	PA, PPS
3	3 Kolbendichtung	NBR, FKM
4	4 Steuerluftanschlüsse	Edelstahl 1.4305
5	5 V-Dichtungen	PTFE, FKM
6	6 Nippel	Edelstahl 1.4401
7	7 Abstreifer	- PTFE - PEEK Antriebsgrösse 100 mm und 125 mm
8	8 Spindel	Edelstahl 1.4401
9	9 Pendelteller	Edelstahl 1.4401
10	10 Steckstift	Edelstahl 1.4401
11	11 Dichtung	PTFE
12	12 Ventilsitz	Edelstahl 1.4571
13	13 Ventilgehäuse	Edelstahl 316L

Antriebsgröße 175 und 225 mm

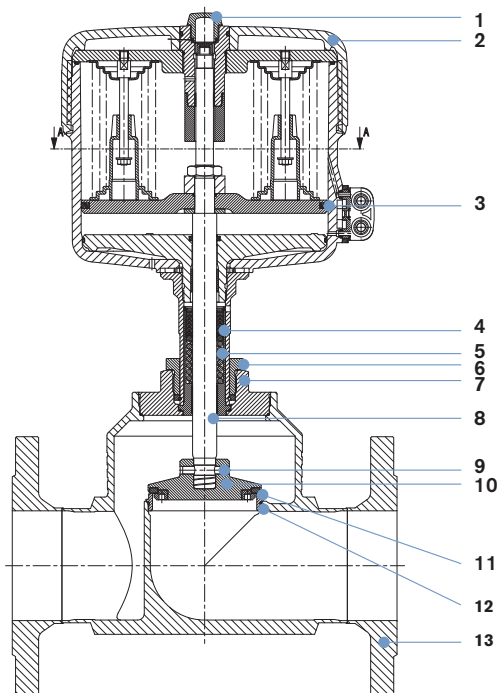

1	1 Klarsichthaube	PC
2	2 Antrieb	PA
3	3 Kolbendichtung	NBR
4	4 V-Dichtungen	PTFE
5	5 Feder	Edelstahl 1.4568
6	6 Schraube	Edelstahl 1.4305
7	7 Nipple	Edelstahl 1.4404
8	8 Spindel	Edelstahl 1.4401
9	9 Steckstift	Edelstahl 1.4404
10	10 Pendelteller	Edelstahl 1.4404
11	11 Dichtung	PTFE (NBR, FKM, EPDM auf Anfrage)
12	12 Ventilsitz	Edelstahl 1.4571
13	13 Ventilgehäuse	Edelstahl 316L

Technische Daten Ventile mit Anströmung unter Sitz

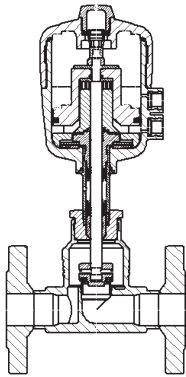

← Anströmung unter Sitz
Typ 2012 mit Flanschanschluss

Nennweite [mm]	Antriebsgröße [mm]	Kv-Wert Wasser (m ³ /h)	Mindest- steuerdruck SFA [bar]	Max. Betriebsdruck bis +180°		Masse bei SFA Flansch [kg]	Muffe und Schweißanschluss [kg]
				SFA [bar]	SFB [bar]		
10	40	4,7	4,0	15	16	2,3	0,8
	50	4,7	3,9	16	16	2,4	0,9
15	40	4,7	4,0	15	16	2,3	0,8
	50	4,7	3,9	16	16	2,4	0,9
20	40	8,1	4,0	6,5	16	3,1	0,9
	50	8,1	3,9	11	16	3,3	1,1
	63	8,1	4,5	16	–	3,7	1,5
25	63	13,0	4,5	11	16	4,6	2,0
	80	13,0	5,0	16	–	5,4	2,8
32	63	19,5	4,5	6	16	6,6	2,9
	80	19,5	5,0	14	–	7,4	3,7
40	80	31,0	5,0	9	16	8,4	4,2
	125	31,0	3,2	16	–	13,9	9,7
50	100	45,0	4,4	7,2	16	13,5	7,7
	125	45,0	3,2	10	–	15,6	9,8
65	125	73,0	5,6	12	16 (15*)	20,2	12,9
	175	73,0	4,5	16 (15*)	–	26	18,7
80	125	110,0	5,6	7,5	14 (12,5*)	24,5	16,1
	175	110,0	4,5	10	–	30	21,3
	225	110,0	3,3	16 (12,5*)	–	35,5	26,9
100	125	165,0	5,6	5	9	32,9	20,6
	175	155,0	4,5	7	14 (10*)	37,9	25,6
	225	155,0	4,8	16 (10*)	–	43,5	31,2

* gemäß Druckgeräterichtlinie 2014/68/EU für kompressible Fluide der Gruppe 1 (gefährliche Gase und Dämpfe gemäß Artikel 4, paragraph (1), c), i), erster Gedankenstrich)

Steuerdruckdiagramme bei Steuerfunktion B und Anströmung unter Sitz

DN 10-20

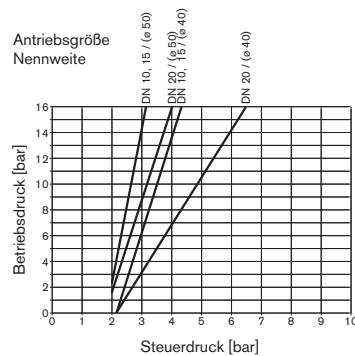

DN 25-50

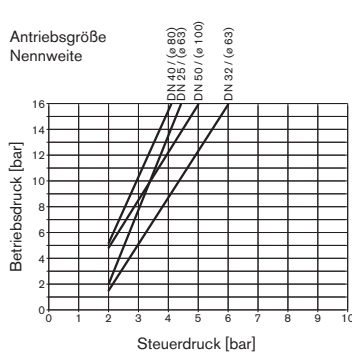

DN 65-100

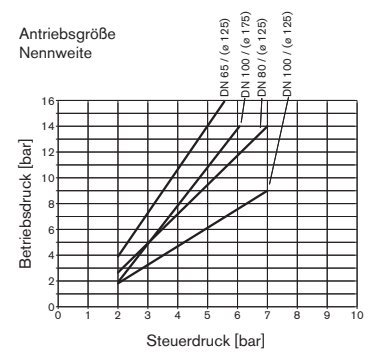

Bestell-Tabelle Ventile mit Anströmung unter Sitz (weitere Ausführungen auf Anfrage)

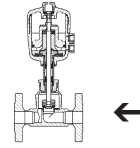

Ventile mit Gehäuse aus Edelstahl und Flanschanschluss nach DIN EN 1092-1, Anströmung unter Sitz

Steuerfunktion	Nennweite [mm]	Antriebsgröße Ø [mm]	Kv-Wert Wasser [m³/h]	Mindeststeuerdruck [bar]	Betriebsdruck bis +180 °C [bar]	Bestell-Nr. PA Antrieb	Bestell-Nr. PPS Antrieb
A 2/2-Wege-Ventil in Ruhestellung durch Federkraft geschlossen	10	40	4,7	4,0	15	146 227	146 362
		50	4,7	3,9	16	146 237	146 370
	15	40	4,7	4,0	15	146 247	–
		50	4,7	3,9	16	146 259	146 378
	20	40	8,1	4,0	6,5	146 271	–
		50	8,1	3,9	11	146 283	–
		63	8,1	4,5	16	146 295	146 390
	25	63	13,0	4,5	11	146 299	–
		80	13,0	5,0	16	146 310	146 398
	32	63	19,5	4,5	6	146 314	–
		80	19,5	5,0	14	146 322	146 406
	40	80	31,0	5,0	9	146 327	–
		125	31,0	3,2	16	146 339	146 414
	50	100	45,0	4,4	7,2	146 345	–
		125	45,0	3,2	10	146 357	146 422
	65	125	73,0	5,6	12	152 743	156 476
		175	73,0	4,5	16 (15*)	152 761	–
	80	125	110,0	5,6	7,5	155 527	156 484
175		110,0	4,5	10	152 779	–	
225		110,0	3,3	16 (12,5*)	152 797	–	
100	125	165,0	5,6	5	155 546	156 492	
	175	155,0	4,5	7,0	152 815	–	
	225	155,0	4,8	16 (10*)	152 833	–	
B 2/2-Wege-Ventil in Ruhestellung durch Federkraft geöffnet	10	40	4,7	siehe Diagramme Seite 3	16	146 232	146 366
		50	4,7		16	146 242	146 374
	15	40	4,7		16	146 253	–
		50	4,7		16	146 265	146 382
	20	40	8,1		16	146 277	–
		50	8,1		16	146 289	146 386
	25	63	13,0		16	146 305	146 394
	32	63	19,5		16	146 318	146 402
	40	80	31,0		16	146 333	146 410
	50	100	45,0		16	146 351	146 418
	65	125	73,0		16 (15*)	152 752	156 480
	80	125	110,0		14 (12,5*)	152 770	156 488
	100	125	165,0		9	152 806	156 496
		175	155,0		14 (10*)	152 824	–

* gemäß Druckgeräterichtlinie 2014/68/EU für kompressible Fluide der Gruppe 1 (gefährliche Gase und Dämpfe gemäß Artikel 4, paragraph (1), c), i), erster Gedankenstrich)

Weitere Ausführungen auf Anfrage

Leitungsanschlüsse
 Flansch nach ANSI, JIS
 Clamp

Zulassungen
 GL, Europäische Gasgeräterichtlinie (bisher DVGW), SIL

Steuerfunktion
 I (doppeltwirkender Antrieb)

Mediumtemperatur
 Ventile für Mediumtemperaturen bis +200 °C oder bis -40 °C

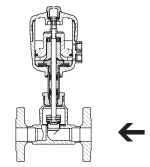
Bestell-Tabelle Ventile mit Anströmung unter Sitz (weitere Ausführungen auf Anfrage), *Forts.*

Ventile mit Gehäuse aus Edelstahl und Muffenanschluss, Anströmung unter Sitz

Steuerfunktion	Nennweite [mm]	Muffenanschluss	Antriebsgröße Ø [mm]	Kv-Wert Wasser [m³/h]	Mindeststeuerdruck [bar]	Betriebsdruck bis +180 °C [bar]	Bestell-Nr. PA Antrieb	Bestell-Nr. PPS Antrieb
A 2/2-Wege-Ventil in Ruhestellung durch Federkraft geschlossen	10	G 3/8	40	4,7	4,0	15	146 228	146 363
			50	4,7	3,9	16	146 238	146 371
	15	G 1/2	40	4,7	4,0	15	146 248	-
			50	4,7	3,9	16	146 260	146 379
	20	G 3/4	40	8,1	4,0	6,5	146 272	-
			50	8,1	3,9	11	146 284	-
			63	8,1	4,5	16	146 296	146 391
	25	G 1	63	13,0	4,5	11	146 300	-
			80	13,0	5,0	16	146 311	146 399
	32	G 1 1/4	63	19,5	4,5	6	146 315	-
			80	19,5	5,0	14	146 323	146 407
	40	G 1 1/2	80	31,0	5,0	9	146 328	-
125			31,0	3,2	16	146 340	146 415	
50	G 2	100	45,0	4,4	7,2	146 346	-	
		125	45,0	3,2	10	146 358	146 423	
65	G 2 1/2	125	65,0	5,6	12	152 745	156 477	
		175	65,0	4,5	16 (15*)	152 763	-	
B 2/2-Wege-Ventil in Ruhestellung durch Federkraft geöffnet	10	G 3/8	40	4,7	siehe Diagramme Seite 3	16	146 233	146 367
			50	4,7		16	146 243	146 375
	15	G 1/2	40	4,7		16	146 254	-
			50	4,7		16	146 266	146 383
	20	G 3/4	40	8,1		16	146 278	-
			50	8,1		16	146 290	146 387
	25	G 1	63	13,0		16	146 306	146 395
	32	G 1 1/4	63	19,5		16	146 319	146 403
	40	G 1 1/2	80	31,0		16	146 334	146 411
	50	G 2	100	45,0		16	146 352	146 419
	65	G 2 1/2	125	65,0		16 (15*)	152 754	156 481

* gemäß Druckgeräterichtlinie 2014/68/EU für kompressible Fluide der Gruppe 1 (gefährliche Gase und Dämpfe gemäß Artikel 4, paragraph (1), c), i), erster Gedankenstrich)

i Weitere Ausführungen auf Anfrage



Leitungsanschlüsse
Muffe NPT, Rc
Clamp



Steuerfunktion
I (doppeltwirkender Antrieb)



Zulassungen
GL, Europäische Gasgeräterichtlinie (bisher DVGW), SIL



Mediumstemperatur
Ventile für Mediumtemperaturen bis +200 °C oder bis -40 °C

Bestell-Tabelle Ventile mit Anströmung unter Sitz (weitere Ausführungen auf Anfrage), Forts.

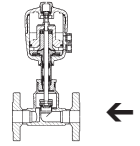

Ventile mit Gehäuse aus Edelstahl und Schweißanschluss nach EN ISO 1127/ISO 4200, Anströmung unter Sitz

Steuerfunktion	Nennweite [mm]	Schweißanschluss EN ISO 1127/ ISO 4200 Außen-Ø x Ws [mm]	Antriebsgröße Ø [mm]	Kv-Wert Wasser [m³/h]	Mindeststeuerdruck [bar]	Betriebsdruck bis +180 °C [bar]	Bestell-Nr. PA Antrieb	Bestell-Nr. PPS Antrieb
A 2/2-Wege-Ventil in Ruhestellung durch Federkraft geschlossen	10	17,2 x 1,6	40	4,7	4,0	15	146 229	146 364
			50	4,7	3,9	16	146 239	146 372
	15	21,3 x 1,6	40	4,7	4,0	15	146 249	–
			50	4,7	3,9	16	146 261	146 380
	20	26,9 x 1,6	40	8,1	4,0	6,5	146 273	–
			50	8,1	3,9	11	146 285	–
			63	8,1	4,5	16	146 297	146 392
	25	33,7 x 2,0	63	13,0	4,5	11	146 301	–
			80	13,0	5,0	16	146 312	146 400
	32	42,4 x 2,0	63	19,5	4,5	6	146 316	–
			80	19,5	5,0	14	146 324	146 408
	40	48,3 x 2,0	80	31,0	5,0	9	146 329	–
			125	31,0	3,2	16	146 341	146 416
	50	60,3 x 2,0	100	45,0	4,4	7,2	146 347	–
			125	45,0	3,2	10	146 359	146 424
	65	76,1 x 2,3	125	73,0	5,6	12	152 748	156 478
175			73,0	4,5	16 (15*)	152 766	–	
80	88,9 x 2,3	125	110,0	5,6	7,5	155 542	156 486	
		175	110,0	4,5	10	152 784	–	
		225	110,0	3,3	16 (12,5*)	152 802	–	
100	114,3 x 2,6	125	165,0	5,6	5	155 551	156 494	
		175	155,0	4,5	7,0	152 820	–	
		225	155,0	4,8	16 (10*)	152 838	–	
B 2/2-Wege-Ventil in Ruhestellung durch Federkraft geöffnet	10	17,2 x 1,6	40	4,7	siehe Diagramme Seite 3	16	146 234	146 368
			50	4,7		16	146 244	146 376
	15	21,3 x 1,6	40	4,7	16	146 255	–	
			50	4,7	16	146 267	146 384	
	20	26,9 x 1,6	40	8,1	16	146 279	–	
			50	8,1	16	146 291	146 388	
	25	33,7 x 2,0	63	13,0	16	146 307	146 396	
			63	19,5	16	146 320	146 404	
	40	48,3 x 2,0	80	31,0	16	146 335	146 412	
			100	45,0	16	146 353	146 420	
	65	76,1 x 2,3	125	73,0	16 (15*)	152 757	156 482	
			125	110,0	14 (12,5*)	152 775	156 490	
	80	88,9 x 2,3	125	110,0	9	152 811	156 498	
175			155,0	14 (10*)	152 829	–		

* gemäß Druckgeräterichtlinie 2014/68/EU für kompressible Fluide der Gruppe 1 (gefährliche Gase und Dämpfe gemäß Artikel 4, paragraph (1), c), i), erster Gedankenstrich)

Weitere Ausführungen auf Anfrage
Leitungsanschlüsse
 Schweißanschluss O.D.
 Clamp

Steuerfunktion
 I (doppeltwirkender Antrieb)

Zulassungen
 GL, Europäische Gasgeräterichtlinie (bisher DVGW), SIL

Mediumtemperatur
 Ventile für Mediumtemperaturen bis +200 °C oder bis -40 °C

Bestell-Tabelle Ventile mit Anströmung unter Sitz (weitere Ausführungen auf Anfrage), Forts.

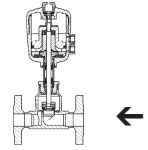

Ventile mit Gehäuse aus Edelstahl und Schweißanschluss nach DIN 11850 Reihe 2, Anströmung unter Sitz

Steuerfunktion	Nennweite [mm]	Schweißanschluss DIN 11850 R2 Außen-Ø x Ws [mm]	Antriebsgröße Ø [mm]	Kv-Wert Wasser [m³/h]	Mindeststeuerdruck [bar]	Betriebsdruck bis +180 °C [bar]	Bestell-Nr. PA Antrieb	Bestell-Nr. PPS Antrieb
A 2/2-Wege-Ventil in Ruhestellung durch Federkraft geschlossen	10	13 x 1,5	40	4,7	4,0	15	146 230	146 365
			50	4,7	3,9	16	146 240	146 373
	15	19 x 1,5	40	4,7	4,0	15	146 250	–
			50	4,7	3,9	16	146 262	146 381
	20	23 x 1,5	40	8,1	4,0	6,5	146 274	–
			50	8,1	3,9	11	146 286	–
			63	8,1	4,5	16	146 298	146 393
	25	29 x 1,5	63	13,0	4,5	11	146 302	–
			80	13,0	5,0	16	146 313	146 401
	32	35 x 1,5	63	19,5	4,5	6	146 317	–
			80	19,5	5,0	14	146 325	146 409
	40	41 x 1,5	80	31,0	5,0	9	146 330	–
			125	31,0	3,2	16	146 342	146 417
	50	53 x 1,5	100	45,0	4,4	7,2	146 348	–
			125	45,0	3,2	10	146 360	146 425
	65	70,0 x 2,0	125	73,0	5,6	12	152 749	156 479
			175	73,0	4,5	16 (15*)	152 767	–
	80	85,0 x 2,0	125	110,0	5,6	7,5	155 543	156 487
175			110,0	4,5	10	152 785	–	
225			110,0	3,3	16 (12,5*)	152 803	–	
100	104,0 x 2,0	125	165,0	5,6	5	155 552	156 495	
		175	155,0	4,5	7,0	152 821	–	
		225	155,0	4,8	16 (10*)	152 839	–	
B 2/2-Wege-Ventil in Ruhestellung durch Federkraft geöffnet	10	13 x 1,5	40	4,7	siehe Diagramme Seite 3	16	146 235	146 369
			50	4,7		16	146 245	146 377
	15	19 x 1,5	40	4,7		16	146 256	–
			50	4,7		16	146 268	146 385
	20	23 x 1,5	40	8,1		16	146 280	–
			50	8,1		16	146 292	146 389
	25	29 x 1,5	63	13,0		16	146 308	146 397
	32	35 x 1,5	63	19,5		16	146 321	146 405
	40	41 x 1,5	80	31,0		16	146 336	146 413
	50	53 x 1,5	100	45,0		16	146 354	146 421
	65	70,0 x 2,0	125	73,0		16 (15*)	152 758	156 483
	80	85,0 x 2,0	125	110,0		14 (12,5*)	152 776	156 491
	100	104,0 x 2,0	125	165,0		9	152 812	156 499
			175	155,0		14 (10*)	152 830	–

* gemäß Druckgeräterichtlinie 2014/68/EU für kompressible Fluide der Gruppe 1 (gefährliche Gase und Dämpfe gemäß Artikel 4, paragraph (1), c), i), erster Gedankenstrich)

i Weitere Ausführungen auf Anfrage

Leitungsanschlüsse
Schweißanschluss O.D.
Clamp

Steuerfunktion
I (doppeltwirkender Antrieb)

Zulassungen
GL, Europäische Gasgeräterichtlinie (bisher DVGW), SIL

Mediumstemperatur
Ventile für Mediumtemperaturen bis +200 °C oder bis -40 °C

Technische Daten Ventile mit Anströmung über Sitz

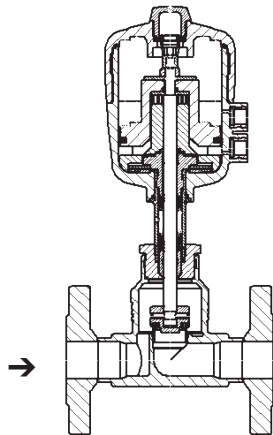

Anströmung über Sitz

Typ 2012 mit Flanschanschluss

Technische Daten	Anströmung über Sitz
Medien	Gasförmige Medien und Dampf
Weitere technische Daten	siehe Technische Daten für Anströmung unter Sitz

Nennweite [mm]	Antriebsgröße [mm]	Kv-Wert Wasser [m³/h]	Betriebsdruck bis +180° [bar]	Masse bei Flansch [kg]	Muffe und Schweißanschluss [kg]
10	40	3,0	16	2,3	0,8
10	50	3,0	16	2,4	0,9
15	40	4,7	16	2,3	0,8
15	50	4,7	16	2,4	0,9
20	40	8,1	16	3,1	0,9
20	50	8,1	16	3,3	1,1
25	50	13,0	16	4,0	1,4
32	63	19,5	16	6,6	2,9
40	80	31,0	16	8,4	4,2
50	80	45,0	16	11,4	5,6
65	125	73,0	10	20,2	12,9
80	125	110,0	10	24,5	16,1
100	125	165,0	6	32,9	20,6

Steuerdruckdiagramme

DN 10-20

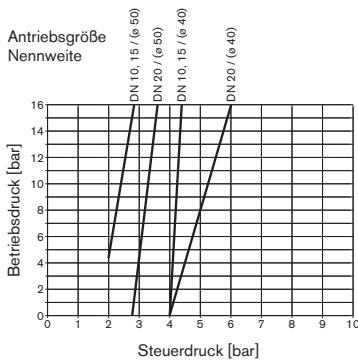

DN 25-50

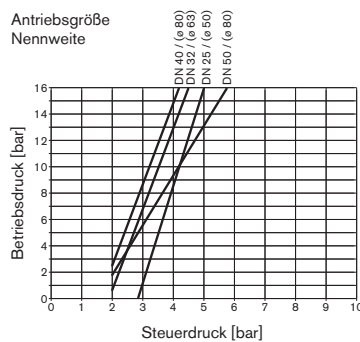

DN 65-100

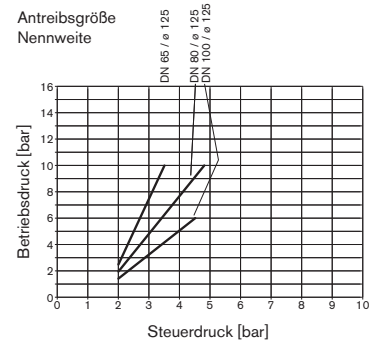

Bestell-Tabelle Ventile mit Anströmung über Sitz (weitere Ausführungen auf Anfrage)

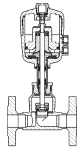

Ventile mit Gehäuse aus Edelstahl und Flanschanschluss nach DIN EN 1092-1, Anströmung über Sitz

Steuerfunktion	Nennweite [mm]	Anschluss	Antriebsgröße Ø [mm]	Kv-Wert Wasser [m³/h]	Mindeststeuerdruck [bar]	Betriebsdruck bis +180 °C [bar]	Bestell-Nr. PA Antrieb	Bestell-Nr. PPS Antrieb
A 2/2-Wege-Ventil in Ruhestellung durch Federkraft geschlossen	10	Flansch	40	4,7	siehe Diagramme Seite 8	16	146 427	-
		Flansch	50	4,7		16	146 432	146 492
	15	Flansch	40	4,7		16	146 437	-
			50	4,7		16	146 443	146 496
	20	Flansch	40	8,1		16	146 448	-
			50	8,1		16	146 454	146 500
	25	Flansch	50	13,0		16	146 460	146 504
	32	Flansch	63	19,5		16	146 465	146 508
	40	Flansch	80	31,0		16	146 476	146 512
	50	Flansch	80	45,0		16	146 487	146 516
	65	Flansch	125	73,0		10	152 842	-
	80	Flansch	125	110,0		10	152 851	-
100	Flansch	125	165,0	6	152 860	-		

Ventile mit Gehäuse aus Edelstahl und Muffenanschluss, Anströmung über Sitz

Steuerfunktion	Nennweite [mm]	Anschluss	Antriebsgröße Ø [mm]	Kv-Wert Wasser [m³/h]	Mindeststeuerdruck [bar]	Betriebsdruck bis +180 °C [bar]	Bestell-Nr. PA Antrieb	Bestell-Nr. PPS Antrieb
A 2/2-Wege-Ventil in Ruhestellung durch Federkraft geschlossen	10	G 3/8	40	4,7	siehe Diagramme Seite 8	16	146 428	-
			50	4,7		16	146 433	146 493
	15	G 1/2	40	4,7		16	146 438	-
			50	4,7		16	146 444	146 497
	20	G 3/4	40	8,1		16	146 449	-
			50	8,1		16	146 455	146 501
	25	G 1	50	13,0		16	146 461	146 505
	32	G 1/4	63	19,5		16	146 466	146 509
	40	G 1 1/2	80	31,0		16	146 477	146 513
	50	G 2	80	45,0		16	146 488	146 517
	65	G 2 1/2	125	65,0		10	152 844	-

Achtung!

Ventile mit Anströmung über Sitz sind nur bedingt für flüssige Medien einsetzbar.

Es besteht Schließschlaggefahr! Mit Flanschanschluss und Muffenanschluss, Steuerdruck siehe Diagramme Seite 8.

i Weitere Ausführungen auf Anfrage



Leitungsanschlüsse
 Flansch nach ANSI, JIS
 Muffe NPT, Rc
 Clamp



Steuerfunktion
 I (doppeltwirkender Antrieb) und B (durch Federkraft geöffnet)



Zulassungen
 GL, Europäische Gasgeräterichtlinie (bisher DVGW), SIL

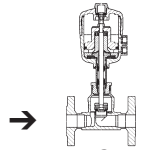

Mediumstemperatur
 Ventile für Mediumtemperaturen bis +200 °C oder bis -40 °C

Bestell-Tabelle Ventile mit Anströmung über Sitz (weitere Ausführungen auf Anfrage), Forts.

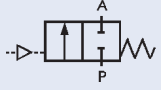
Ventile mit Gehäuse aus Edelstahl und Schweißanschluss nach EN ISO 1127/ISO 4200, Anströmung über Sitz

Steuerfunktion	Nennweite [mm]	Schweißanschluss Außen-Ø x Ws [mm]	Antriebsgröße Ø [mm]	Kv-Wert Wasser [m³/h]	Mindeststeuerdruck [bar]	Betriebsdruck bis +180 °C [bar]	Bestell-Nr. PA Antrieb	Bestell-Nr. PPS Antrieb
A  2/2-Wege-Ventil in Ruhestellung durch Federkraft geschlossen	10	17,2 x 1,6	40	4,7	siehe Diagramme Seite 8	16	146 429	–
			50	4,7		16	146 434	146 494
	15	21,3 x 1,6	40	4,7		16	146 439	–
			50	4,7		16	146 445	146 498
	20	26,9 x 1,6	40	8,1		16	146 450	–
			50	8,1		16	146 456	146 502
	25	33,7 x 2,0	50	13,0		16	146 462	146 506
	32	42,4 x 2,0	63	19,5		16	146 467	146 510
	40	48,3 x 2,0	80	31,0		16	146 478	146 514
	50	60,3 x 2,0	80	45,0		16	146 489	146 518
	65	76,1 x 2,3	125	73,0		10	152 847	–
	80	88,9 x 2,3	125	110,0		10	152 856	–
100	114,3 x 2,6	125	165,0	6	152 865	–		

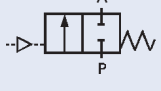
Ventile mit Gehäuse aus Edelstahl und Schweißanschluss nach DIN 11850 Reihe 2, Anströmung über Sitz

Steuerfunktion	Nennweite [mm]	Schweißanschluss Außen-Ø x Ws [mm]	Antriebsgröße Ø [mm]	Kv-Wert Wasser [m³/h]	Mindeststeuerdruck [bar]	Betriebsdruck bis +180 °C [bar]	Bestell-Nr. PA Antrieb	Bestell-Nr. PPS Antrieb
A  2/2-Wege-Ventil in Ruhestellung durch Federkraft geschlossen	10	13 x 1,5	40	4,7	siehe Diagramme Seite 8	16	146 430	–
			50	4,7		16	146 435	146 495
	15	19 x 1,5	40	4,7		16	146 440	–
			50	4,7		16	146 446	146 499
	20	23 x 1,5	40	8,1		16	146 451	–
			50	8,1		16	146 457	146 503
	25	29 x 1,5	50	13,0		16	146 463	146 507
	32	35 x 1,5	63	19,5		16	146 468	146 511
	40	41 x 1,5	80	31,0		16	146 479	146 515
	50	53 x 1,5	80	45,0		16	146 490	146 519
	65	70,0 x 2,0	125	73,0		10	152 848	–
	80	85,0 x 2,0	125	110,0		10	152 857	–
100	104,0 x 2,0	125	165,0	6	152 866	–		

Achtung!

Ventile mit Anströmung über Sitz sind nur bedingt für flüssige Medien einsetzbar.

Es besteht Schließschlaggefahr! Mit Schweißanschluss nach EN ISO 1127/ISO 4200 und DIN 11850 Reihe 2, Steuerdruck siehe Diagramme Seite 8.

i Weitere Ausführungen auf Anfrage

Leistungsanschlüsse
 Schweißanschluss O.D.
 Clamp

Steuerfunktion
 I (doppeltwirkender Antrieb) und B (durch Federkraft geöffnet)

Zulassungen
 GL, Europäische Gasgeräterichtlinie (bisher DVGW), SIL

Mediumstemperatur
 Ventile für Mediumstemperaturen bis +200 °C oder bis -40 °C

Bestell-Tabelle Zubehör

3/2-Wege-Pilotventile mit Hohlschraube

Dichtwerkstoff Ventil FKM, Dichtwerkstoff Hohlschraube NBR

Ventil für Antriebsgröße [Ø mm]	Typ	Druck-Eingang P (Ventilgehäuse)	Arbeitsanschluss A (Hohlschraube)	Nennweite [mm]	Q _N -Wert Luft [l/min]	Druckbereich [bar]	Elektrische Spulenverbindung Ind. Std.	Elektrische Leistungsaufnahme [W]	Bestell-Nr. pro Spannung/Frequenz [V/Hz]	
									024/DC	230/50
40	6012P	Schlauchsteckverbindung ø6 mm	G 1/8	1,2	48	0-10	Form B	4	552 287	552 290
40	6012P	G 1/8	G 1/8	1,2	48	0-10	Form B	4	552 299	552 302
40	6012P	G 1/4	G 1/8	1,2	48	0-10	Form B	4	552 295	552 298
50-63	6012P	Schlauchsteckverbindung ø6 mm	G 1/4	1,2	48	0-10	Form B	4	552 283	552 286
50-125	6014P	G 1/4	G 1/4	2	120	0-10	Form A	8	424 103	424 107
175-225	6014P	G 1/8	G 1/4	2,5	174	0-6	Form A	8	786 014	786 015
175-225	0331P	G 1/4	G 1/4	3	194	0-10	Form A	8	-	041 233

Gerätesteckdose Typ 2507, Form B oder Typ 2508, Form A

	Bestell-Nr.
Typ 2507, Form B Industriestandard, 0 bis 250 V ohne Beschaltung (Typ 6012 P)	423 845
Typ 2508, Form A nach DIN EN 175301-803, 0 bis 250 V ohne Beschaltung (Typ 6014 P, Typ 0331P)	008 376

Für weiteres Zubehör siehe Typ 1062, oder Datenblatt Zubehör Typ 2XXX für das komplette Zubehörprogramm.

Hinweis: Aus konstruktiven Gründen sind Teile des Zubehörs nicht für die Antriebsgrößen Ø 40, 175 und 225 mm lieferbar. Bitte Datenblatt Zubehör Typ 2XXX anfordern.

Abmessungen [mm]

Muffen und Schweißanschlüsse

DN 10-50

Alle Gehäuse					Muffengehäuse			Schweißgehäuse EN ISO 1127/ISO 4200				Schweißgehäuse DIN11850 Reihe 2			
DN	Antriebsgröße Ø	E Ø	H	K	G	LM	TM	As	Ds	Ls	Ws	As	Ds	Ls	Ws
10	40	53	185	G 1/8	G 3/8	65	12	20	17,2	90	1,6	20	13	90	1,5
	50	64	211	G 1/4											
15	40	53	185	G 1/8	G 1/2	65	14	20	21,3	90	1,6	20	19	90	1,5
	50	64	211	G 1/4											
20	40	53	187	G 1/8	G 3/4	75	16	20	26,9	100	1,6	20	23	100	1,5
	50	64	213	G 1/4											
	63	80	247												
25	50	64	220	G 1/4	G 1	90	18	26	33,7	130	2,0	26	29	130	1,5
	63	80	251												
	80	101	273												
32	63	80	271	G 1/4	G 1 1/4	110	20	26	42,4	140	2,0	26	35	140	1,5
	80	101	294												
40	80	101	299	G 1/4	G 1 1/2	120	22	26	48,3	150	2,0	26	41	150	1,5
	100	127	366												
	125	157	397												
50	80	101	309	G 1/4	G 2	150	24	26	60,3	175	2,0	26	53	175	1,5
	100	127	370												
	125	153	402												

DN 65-100

Alle Gehäuse					Muffengehäuse			Schweißgehäuse EN ISO 1127/ ISO 4200				Schweißgehäuse DIN11850 Reihe 2			
DN	Antriebsgröße Ø	E Ø	H	K	G	LM	TM	As	Ds	Ls	Ws	As	Ds	Ls	Ws
65	125	157	430	G 1/4	G 2 1/2	185	26	26	76,1	210	2,3	26	70	210	2
	175	211	491												
80	125	157	440	G 1/4	-	-	-	26	88,9	230	2,3	26	85	230	2
	175	211	498												
	225	261	494												
100	125	157	450	G 1/4	-	-	-	26	114,3	260	2,6	26	104	260	2
	175	211	508												
	225	261	504												

Abmessungen [mm], Fortsetzung

Flanschanschluss

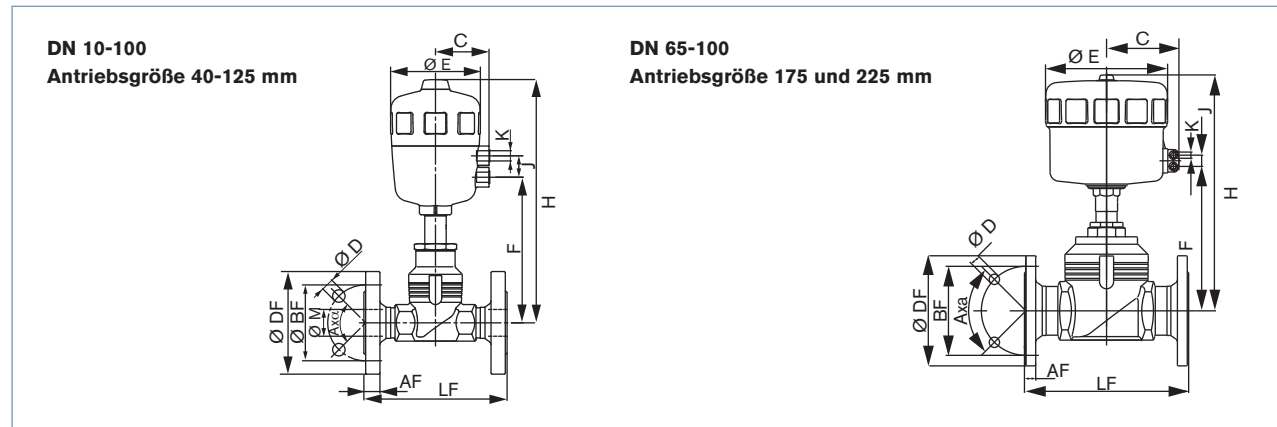

Alle Gehäuse		DIN Flansch										JIS Flansch										
DN	Antrieb	C	ØE	F	H	K	J	ØDF	LF	ØBF	AF	ØD	AxØ	ØM	ØDF	LF	ØBF	AF	ØD	AxØ	ØM	
10	40	33	53	116	185	G1/8	16,5	90	130	60	16	14	4x90°	14	-	-	-	-	-	-	-	-
	50	44	64	131	211	G1/4	24	90	130	60	16	14	4x90°	14	-	-	-	-	-	-	-	-
15	40	33	53	116	185	G1/8	16,5	95	130	65	16	14	4x90°	18	95	108	70	12	15	4x90°	18	
	50	44	64	131	211	G1/4	24	95	130	65	16	14	4x90°	18	95	108	70	12	15	4x90°	18	
20	40	33	53	118	187	G1/8	16,5	105	150	75	18	14	4x90°	24	100	117	75	14	15	4x90°	24	
	50	44	64	135	213	G1/4	24	105	150	75	18	14	4x90°	24	100	117	75	14	15	4x90°	24	
	63	52	80	155	247	G1/4	24	105	150	75	18	14	4x90°	24	100	117	75	14	15	4x90°	24	
25	50	44	64	140	220	G1/4	24	115	160	85	18	14	4x90°	30	125	127	90	14	19	4x90°	30	
	63	52	80	159	251	G1/4	24	115	160	85	18	14	4x90°	30	125	127	90	14	19	4x90°	30	
	80	60	101	164	273	G1/4	24	115	160	85	18	14	4x90°	30	125	127	90	14	19	4x90°	30	
32	63	52	80	179	271	G1/4	24	140	180	100	18	18	4x90°	38	135	140	100	16	19	4x90°	38	
	80	60	101	184	294	G1/4	24	140	180	100	18	18	4x90°	38	135	140	100	16	19	4x90°	38	
40	63	52	80	184	276	G1/4	24	150	200	110	18	18	4x90°	44	140	165	105	16	19	4x90°	44	
	80	60	101	189	299	G1/4	24	150	200	110	18	18	4x90°	44	140	165	105	16	19	4x90°	44	
	100	73	127	214	366	G1/4	30	150	200	110	18	18	4x90°	44	140	165	105	16	19	4x90°	44	
	125	86	157	220	397	G1/4	30	150	200	110	18	18	4x90°	44	140	165	105	16	19	4x90°	44	
50	63	52	80	195	287	G1/4	24	165	230	125	20	18	4x90°	56	155	203	120	16	19	4x90°	56	
	80	60	101	199	309	G1/4	24	165	230	125	20	18	4x90°	56	155	203	120	16	19	4x90°	56	
	100	73	127	218	370	G1/4	30	165	230	125	20	18	4x90°	56	155	203	120	16	19	4x90°	56	
	125	86	157	225	402	G1/4	30	165	230	125	20	18	4x90°	56	155	203	120	16	19	4x90°	56	
65	125	86	157	254	430	G1/4	30	185	290	145	22	18	8x45°	66	175	216	140	18	19	4x90°	72	
	175	130	211	289	491	G1/4	24	185	290	145	22	18	8x45°	66	175	216	140	18	19	4x90°	72	
80	125	86	157	264	440	G1/4	30	200	310	160	24	18	8x45°	81	185	241	150	18	19	8x45°	84	
	175	130	211	296	498	G1/4	24	200	310	160	24	18	8x45°	81	185	241	150	18	19	8x45°	84	
	225	155	261	299	494	G1/4	24	200	310	160	24	18	8x45°	81	185	241	150	18	19	8x45°	84	
100	125	86	157	274	450	G1/4	30	235	350	190	24	22	8x45°	100	210	292	175	18	19	8x45°	109	
	175	130	211	306	508	G1/4	24	235	350	190	24	22	8x45°	100	210	292	175	18	19	8x45°	109	
	225	155	261	309	504	G1/4	24	235	350	190	24	22	8x45°	100	210	292	175	18	19	8x45°	109	

DTS 1000010879 DE Version: V Status: RL (released | freigegeben | valide) printed: 22.09.2017

Abmessungen [mm], Fortsetzung

Flanschanschluss

Alle Gehäuse								ANSI Flansch						
DN	Antrieb	C	ØE	F	H	K	J	ØDF	LF	ØBF	AF	ØD	AxD	ØM
1/2"	40	33	53	116	185	G1/8	16,5	89	184	60,5	11,2	15,7	4x90°	16
	50	44	64	131	211	G1/4	24	89	184	60,5	11,2	15,7	4x90°	16
3/4"	40	33	53	118	187	G1/8	16,5	99	184	69,9	12,7	15,7	4x90°	21
	50	44	64	135	213	G1/4	24	99	184	69,9	12,7	15,7	4x90°	21
	63	52	80	155	247	G1/4	24	99	184	69,9	12,7	15,7	4x90°	21
1"	50	44	64	140	220	G1/4	24	108	184	79,2	14,2	15,7	4x90°	27
	63	52	80	159	251	G1/4	24	108	184	79,2	14,2	15,7	4x90°	27
	80	60	101	164	273	G1/4	24	108	184	79,2	14,2	15,7	4x90°	27
1 1/2"	63	52	80	184	276	G1/4	24	127	222	98,6	17,5	15,7	4x90°	41
	80	60	101	189	299	G1/4	24	127	222	98,6	17,5	15,7	4x90°	41
	100	73	127	214	366	G1/4	30	127	222	98,6	17,5	15,7	4x90°	41
	125	86	157	220	397	G1/4	30	127	222	98,6	17,5	15,7	4x90°	41
2"	63	52	80	195	287	G1/4	24	152	254	120,7	19,1	19,1	4x90°	53
	80	60	101	199	309	G1/4	24	152	254	120,7	19,1	19,1	4x90°	53
	100	73	127	218	370	G1/4	30	152	254	120,7	19,1	19,1	4x90°	53
	125	86	157	225	402	G1/4	30	152	254	120,7	19,1	19,1	4x90°	53
2 1/2"	125	86	157	254	430	G1/4	30	178	276	139,7	22,3	19,1	4x90°	63
	175	130	211	289	491	G1/4	24	178	276	139,7	22,3	19,1	4x90°	63
3"	125	86	157	264	440	G1/4	30	190	298	152,4	23,9	19,1	4x90°	78
	175	130	211	296	498	G1/4	24	190	298	152,4	23,9	19,1	4x90°	78
	225	155	261	299	494	G1/4	24	190	298	152,4	23,9	19,1	4x90°	78
4"	125	86	157	274	450	G1/4	30	229	352	190,5	23,9	19,1	8x45°	102
	175	130	211	306	508	G1/4	24	229	352	190,5	23,9	19,1	8x45°	102
	225	155	261	309	504	G1/4	24	229	352	190,5	23,9	19,1	8x45°	102

Bestell-Hinweis für Ventilsystem On/Off CLASSIC Typ 8801-GA

Das **Geradsitzventil Typ 2012** kann mit unserem **Rückmelder Typ 8697** kombiniert werden, um ein **Ventilsystem On/Off CLASSIC** zu erhalten.

Das Ventilsystem On/Off CLASSIC besteht aus:

- einem Rückmelder **Typ 8697** (siehe separate Datenblätter) 
- einem Geradsitzventil **Typ 2012** (siehe Bestell-Tabelle ab Seite 4)

Für die Konfiguration weiterer Ventil-Systeme benutzen Sie bitte das Blatt Angebotsanfrage auf Seite 17. [zur Seite](#)
Sie bestellen zwei Komponenten und erhalten ein komplett montiertes und geprüftes Ventil.

Geradsitzventil Typ 2012

mit gewünschtem Gehäuse

Rückmelder

Typ 8697

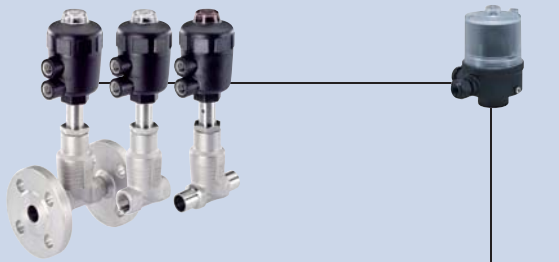

Ventilsystem On/Off CLASSIC



**Typ 8801-GA-U
2012 + 8697**

Elektrischer Stellungsrückmelder





Typ 8697

Antriebsgrösse 40 bis 225

Der Stellungsrückmelder Typ 8697 ist für den integrierten Anbau an Prozessventile der CLASSIC-Reihe 20XX für die Anforderungen hygienischer Prozessumgebungen konzipiert. Mechanische oder induktive Endschalter erfassen die Ventilstellung.

Eigenschaften

- Kompaktes design
- LED -Stellungsanzeige
- Mechanische oder induktive Näherungsschalter zur Endlagenerfassung
- Leicht zu reinigen chemisch beständiges Gehäuse nach IP 65/67, 4X Rating
- Optional eigensichere Ausführung nach ATEX / IECEx

Kundennutzen

- Einfache und schnelle Montage
- Signalsicherheit durch die selbsttätige Einstellung der Endlagenschalter
- Minimaler Platzbedarf in der Anlagenverrohrung für mehr Flexibilität in der Anlagengestaltung

Klicken Sie bitte auf die Box „Mehr Infos“... Sie werden zu unserer Webseite für dieses Produkt weitergeleitet, wo Sie das Datenblatt herunterladen können.

Abmessungen Ventilsystem On/Off CLASSIC Typ 8801-GA [mm]

Abmessungen Ventilsystem On/Off CLASSIC Typ 8801-GA mit elektrischem Stellungsrückmelder Typ 8697

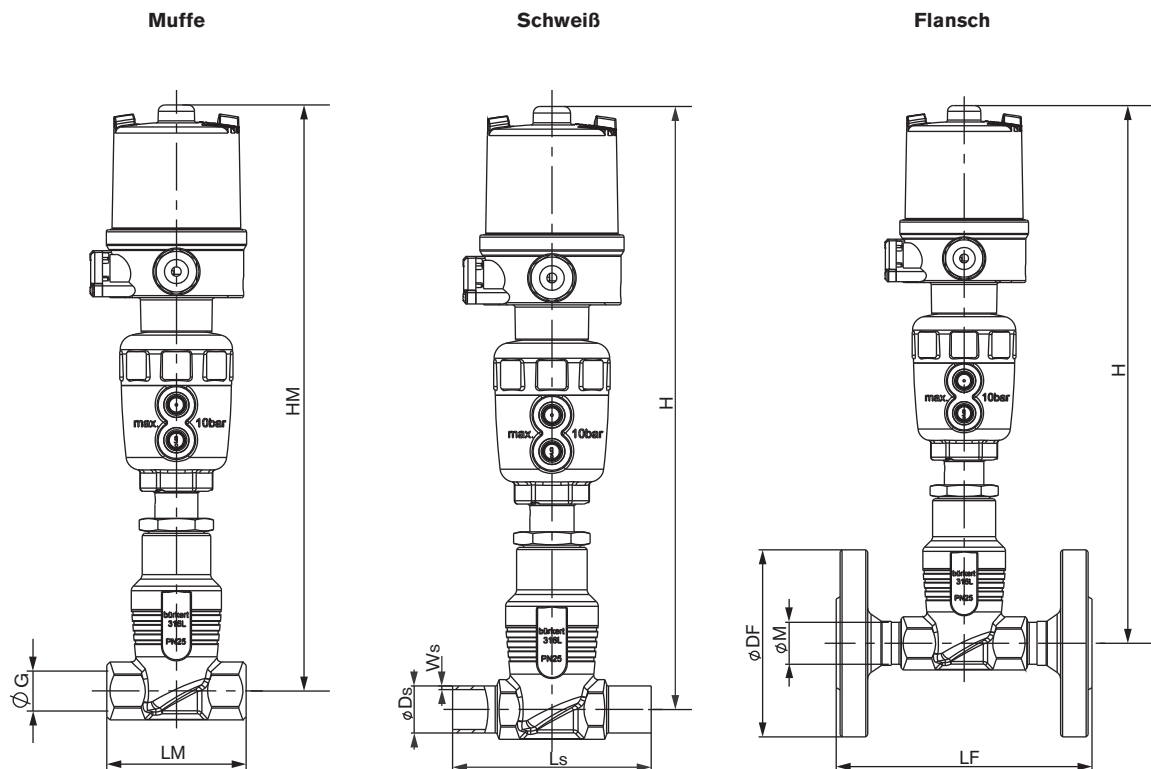

Anschluss- größe [mm]	Antriebs- größe [mm]	Muffe			Schweiß DIN 11850				Schweiß EN ISO 1127 / ISO 4200				Flansch DIN EN 1092-1			
		HM	øG	LM	H	Ds	Ls	Ws	H	Ds	Ls	Ws	H	øDF	DF	øM
10	40	286	G 3/8	65	286	13	90	1,5	286	17,2	90	1,6	286	90	130	14
	50	306			306				306				306			
15	40	286	G 1/2	65	286	19	90	1,5	286	21,3	90	1,6	286	95	130	18
	50	306			306				306				306			
20	40	288	G 3/4	75	288	23	100	1,5	288	26,9	100	1,6	288	105	150	24
	50	308			308				308				308			
	63	342			342				342				342			
25	50	-	-	-	-	-	-	-	-	-	-	-	315	115	160	30
	63	346	G1	90	346	29	130	1,5	346	33,7	130	2	346			
	80	368			368				368				368			
32	63	366	G1 1/4	110	366	35	140	1,5	366	42,4	140	2	366	140	180	38
	80	390			390				390				390			
40	80	394	G1 1/2	120	394	41	150	1,5	394	48,3	150	2	394	150	200	44
	125	492			492				492				492			
50	100	465	G2	150	465	53	175	1,5	465	60,3	175	2	465	165	230	56
	125	497			497				497				497			
65	125	525	G2 1/2	185	525	70	210	2	525	76,1	210	2,3	525	185	290	66
	175	586			586				586				586			
80	125	-	-	-	535	85	230	2	535	88,9	230	2,3	535	200	310	81
	175	-			593				593				593			
	225				-	-	-	-	-	-	-	-	589			
100	125	-	-	-	545	104	260	2	545	114,3	260	2,6	545	235	350	100
	175	-			603				603				603			
	225	-			599				599				599			

Ventilsystem On/Off CLASSIC Typ 8801-GA – Angebotsanfrage

Bitte ausfüllen und mit Ihrer Anfrage oder Bestellung an Ihre nächstgelegene Bürkert-Niederlassung* senden

Firma	Ansprechpartner
Kunden-Nr.	Abteilung
Strasse	Tel./Fax
PLZ-Ort	E-Mail

= Mussfelder

Stückzahl

Erforderliche Liefertermin

Betriebsdaten

Rohrleitung	DN	<input type="text"/>	PN	<input type="text"/>
Rohrwerkstoff	<input type="text"/>			
<input type="checkbox"/> Prozessmedium	<input type="text"/>			
<input type="checkbox"/> Zustand Medium	<input type="checkbox"/> Flüssigkeit	<input type="checkbox"/> Dampf	<input type="checkbox"/> Gas	
	Standard	Einheit		
<input type="checkbox"/> Durchfluss (Q, Q _N , W) ¹⁾	<input type="text"/>	<input type="text"/>		
<input type="checkbox"/> Temperatur am Ventileingang	<input type="text"/>	<input type="text"/>		
<input type="checkbox"/> Absolutdruck am Ventileingang	<input type="text"/>	<input type="text"/>		

¹⁾ Standardeinheiten: Flüssigkeit Q = m³/h; Dampf W = kg/h; Gase Q_N = nm³/h

Ventildaten

Antriebswerkstoffe	<input type="checkbox"/> PA	<input type="checkbox"/> PPS
Gehäusewerkstoff	<input type="checkbox"/> Edelstahl	
Dichtwerkstoff Sitz	<input type="checkbox"/> PTFE	<input type="checkbox"/> NBR
	<input type="checkbox"/> Andere	<input type="text"/>
Nenndruck	PN	<input type="text"/>
Nennweite	DN	<input type="text"/>
Anschluss	<input type="checkbox"/> Schweiß	<input type="checkbox"/> Innen Gewinde
	<input type="checkbox"/> Clamp	<input type="checkbox"/> ANSI
Anschluss nach Standard	<input type="checkbox"/> ISO	<input type="checkbox"/> DIN
	<input type="checkbox"/> JIS	<input type="checkbox"/> Andere
Steuerfunktion	<input type="checkbox"/> SFA ²⁾	<input type="checkbox"/> SFB ²⁾
	<input type="checkbox"/> Doppeltwirkend	
Steuerdruck	<input type="text"/>	min. <input type="text"/> max. <input type="text"/>

²⁾ SFA: in Ruhestellung durch Federkraft geschlossen; SFB: in Ruhestellung durch Federkraft geöffnet

Daten Ansteuerung

Klicken Sie bitte auf die Box "Mehr Infos"... Sie werden zu unserer Webseite für dieses Produkt weitergeleitet, wo Sie das Datenblatt herunterladen können.

Elektrischer Stellungsrückmelder

Typ 8697

Für Antriebsgrösse 40 bis 225



- LED-Stellungsanzeige
- Mikro- oder Näherungsschalter für Endlagenrückmeldung
- Gehäuse nach IP 65/67, 4X Rating
- Optional eigensichere Ausführung nach ATEX / IECEx

Endlagenrückmelder

- Mikro-Schalter 24V DC
- Mikro-Schalter 50 – 225 V DC/AC
- Induktiver Schalter 3-Leiter PNP
- Induktiver Schalter 2-wire NAMUR
- Induktiver Schalter 2-wire 24V DC

Elektrischer Anschluss

- Kabeldurchführung
- M12 Steckverbinder
- (nur mit induktiver Schalter 3-Leiter PNP)

Endlagenrückmelder Anzahl

2x

Zulassungen

- ATEX Kat. 3GD, IECEx
- ATEX Kat. 2DG, IECEx
- ohne

Ventilsystem On/Off CLASSIC Typ 8801-GA – Angebotsanfrage, *Fortsetzung*

Ventilzubehör	
Pilotventil	Hubbegrenzung
<input type="checkbox"/> Pilotventil	<input type="checkbox"/> Hubbegrenzung
Betriebsspannung <input type="text"/>	<input type="checkbox"/> Min./max. Hubbegrenzung , mit optischer Stellungsanzeige
	<input type="checkbox"/> Max. Hubbegrenzung , ohne optische Stellungsanzeige
Bestell-Nummer (falls bekannt): <input type="text"/>	Bestell-Nummer (falls bekannt): <input type="text"/>

Zertifikate
<input type="checkbox"/> Bescheinigung für die Erfüllung der Bestellung EN-ISO 10204 2.1
<input type="checkbox"/> Testbericht EN-ISO 10204 2.2
<input type="checkbox"/> Konformitätszertifizierung für Rohmaterial EN-ISO 10204 3.1
<input type="checkbox"/> EN161 (Europäische Gasgeräte-richtlinie)

Kommentar / Sketch

DTS 1000010879 DE Version: V Status: RL (released | freigegeben | validé) printed: 22.09.2017

*Klicken Sie bitte hier, um die für Sie zuständige Bürkert Niederlassung in Ihrer Nähe zu finden →

www.burkert.com