

Type 2012, 2702, 2712

Spare Parts

Ersatzteile

Pièces de rechange



Operating Instructions

Bedienungsanleitung

Instructions de Service

MAN 1000010233 ML Version: AE Status: RL (released | freigegeben) printed: 22.09.2017

We reserve the right to make technical changes without notice.
Technische Änderungen vorbehalten.
Sous réserve de modifications techniques.

© Bürkert Werke GmbH & Co. KG, 2001 - 2017

Operating Instructions 1706/GH_EU-EN_008€I | JÍ / Original DE

SPARE PARTS FOR TYPES 2012, 2702, 2712

Contents

Symbols	1
Safety notes	2
Contact addresses	2
Warranty conditions	2
Overview of types	3
Spare parts sets for standard valves	4
Exchange of spare parts	8
Disassembly	8
Replacing the valve seat	9
Assembly tools	10
Replacing the control cone	11
Turning the actuator	12

Symbols

The following symbols are used in these operating instructions:

→ marks a work step that you must carry out



ATTENTION!

marks notes on whose non-observance your health or the functioning of the device will be endangered.



NOTES

marks important additional information, tips and recommendations

Safety notes



To ensure serviceability and a long service life, please comply with the information in these operating instructions, also the operating conditions and permissible data specified in the datasheets for the utilized components:

- Keep to standard engineering rules in planning the use of and operating the device!
- Installation and maintenance work are only allowed by specialist personnel using suitable tools!
- Observe the current regulations on accident prevention and safety for electrical devices during operation and maintenance of the device!
- Switch off the supply voltage in all cases before intervening in the system!
- Note that in systems under pressure, piping and valves may not be loosened!
- Take suitable precautions to prevent inadvertent operation or damage by unauthorized action!
- On non-observance to these notes and unauthorized interference with the device, we will refuse all liability and the warranty on device and accessories will become void!

Contact addresses

Germany

Bürkert Fluid Control Systems
Sales Center
Christian-Bürkert-Str. 13 - 17
D-74653 Ingelfingen
Tel.: +49 (0)7940/ 10 91 111
Fax: +49 (0)7940/ 10 91 448
E-mail: info@de.buerkert.com

International

Contact addresses can be found on the final pages of these printed operating instructions. And also on the internet at: www.burkert.com

Warranty conditions

A prerequisite for validity of the warranty is use of the devices as intended with observance of the specified conditions of use.



ATTENTION!

The guarantee only covers the serviceability of the delivered components. No liability is accepted for any kind of secondary damage which can occur through the failure or malfunction of the components.

Overview of types

- 1** Type 2012
Piston controlled flat-seat valve
Actuator sizes 40 - 125 mm,
Nominal diameters DN 10 - DN 100

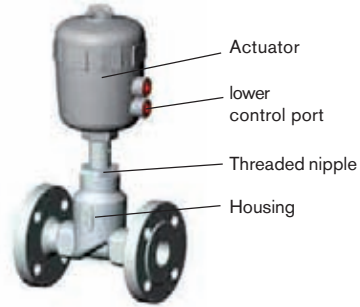

- 2** Type 2012
Piston controlled flat-seat valve
Actuator sizes 175 and 225 mm,
Nominal diameters
DN 65, DN 80, DN 100

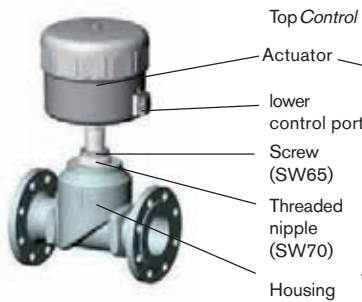

- 5** Type 2712
Piston controlled flat-seat
control valve
Actuator size 175 and 225 mm,
Nominal sizes DN65, DN80, DN100

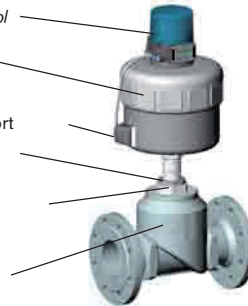

- 3** Type 2702
Piston controlled Y control valve
Actuator sizes 80 - 125 mm,
Nominal diameters DN 13 - DN 65

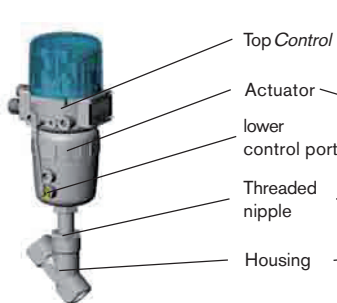

- 4** Type 2712
Piston controlled flat-seat
control valve
Actuator sizes 80 - 125 mm,
Nominal diameters DN 10 - DN 65

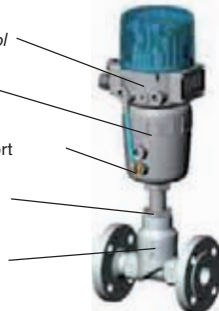

Spare parts sets for standard valves



NOTE

Spare parts sets for special versions are available on request (e. g. oxygen, analysis versions, etc.)

On installation of a valve seat with a different nominal diameter, the order number for the valve changes.



ATTENTION!

Before removal or opening of the device, be sure to interrupt the supply of medium and relieve the pressure in the piping.



ATTENTION!

Open piston actuator carefully – risk of accident from tensioned springs.



Set of seals for PPS actuator
High temperature version



Set of seals for PA actuator
Standard version

Actuator size / Nom. diameter	Order no.
Ø 40 / DN10, 15, 20*	233 581
Ø 40 / DN10, 15, 20	288 013
Ø 50 / DN10, 15, 20, 25	233 582
Ø 63 / DN25-50	233 583
Ø 80 / DN25-65	233 584
Ø 100 / DN32-65	011 389
Ø 125 / DN40-65	007 768
Ø 125 / DN80-100	157 629

* without transparent cap

Actuator size / Nom. diameter	Order no.
Ø 40 / DN10, 15, 20, 25*	233 587
Ø 40 / DN10, 15, 20, 25	288 011
Ø 50 / DN10, 15, 20, 25	233 588
Ø 63 / DN25-50	233 591
Ø 80 / DN25-65	233 593
Ø 100 / DN32-65	011 386
Ø 125 / DN40-65	011 387
Ø 125 / DN80-100	157 628
Ø 175 / DN65-100	168 501
Ø 225 / DN65-100	168 500

* without transparent cap



Conversion set

Actuator	SFA to SFB or SFI	Flow inlet under seat to flow inlet over seat		Flow inlet over seat to flow inlet under seat	
		PA actuator	PPS actuator	PA actuator	PPS actuator
ø 50	012 090	011 985	011 985	012 016	012 016
ø 63	011 946	012 124	012 124	012 023	012 023
ø 80	011 955	012 005	012 005	012 029	012 029
ø 100	011 957	Remove outer spring	Remove outer spring	012 071	012 071
ø 125	011 964	Remove outer spring	Remove outer spring	012 086	012 086

MAN 1000010233 ML Version: AE Status: RL (released | freigegeben) printed: 22.09.2017

**1 Valve set (PTFE seal material)
Trim kit (Valve set + seat)**

DN	Order no. for valve set	Order no. for valve set plus seat
10/15	149 606	149 608
20	011 171	149 864
25*	011 202	161 376
25**	160 737	149 786
32	011 208	149 787
40	011 209	149 788
50	233 813	237 390
65	233 815	237 391
80	155 492	155 488
100	155 493	155 489

Valve set containing: pendulum disk, pin, graphite seal

Trim kit containing: pendulum disk, pin, graphite seal and seat

For assembly tools, see under "Replacing the valve seat"

* Actuator size \varnothing 50

** Actuator size \varnothing 63,80

**2 Trim kit (Valve set + seat)
(PTFE seal material)**

Actuator size	Nominal diameter	Order no.
175	DN 65	155 487
175, 225	DN 80	155 488
175, 225	DN 100	155 489

Containing: pendulum disk, pin, graphite seal, seat

For assembly tools, see under "Replacing the valve seat"

**2 Valve set
(PTFE seal material)**

Actuator size	Nominal diameter	Order no.
175	DN 65	155 491
175, 225	DN 80	155 492
175, 225	DN 100	155 493

Containing: pendulum disk, pin, graphite seal

2 Set of seals, packed gland

Actuator size	Nominal diameter	Order no.
175	DN 65	155 483
175, 225	DN 80	155 484
175, 225	DN 100	155 485

Containing: packed gland module, graphite seals

3 Plug set

DN	Steel/Steel	PTFE/Steel
	Order no.	Order no.
13	170 322	170 315
20	170 323	170 316
25	170 324	170 318
32	170 325	170 319
40	170 326	170 320
50	170 327	170 321
65	171 093	171 092

Containing: plug, dowel pin, graphite seal, lubricant

MAN_1000010233_ML_Version: AE-Status: RL (released / freigegeben) printed: 22.09.2017

4 Plug set

DN	DN	Steel/ Steel	PTFE/ Steel
Housing	Seat	Order no.	Order no.
10, 15	4	149 934	
10, 15	6	152 696	
10, 15	8	149 935	149 962
10, 15	10	149 912	149 963
20	10	149 914	149 965
15	15	149 915	149 943
20	15	149 916	149 944
25	15	149 917	149 945
20	20	149 918	149 946
25	20	149 951	149 947
32	20	149 952	149 948
25	25	149 953	149 949
32	25	149 954	149 950
40	25	149 955	150 001
32	32	149 956	150 002
40	32	149 957	150 003
50	32	149 958	150 004
40	40	149 959	150 006
50	40	149 960	150 007
50	50	149 961	150 008
65	40	155 624	155 636
65	50	155 626	155 638
65	65	155 629	155 641

Contains: Plug, dowel pin, graphite seal, lubricant

4 Valve seat set

DN Housing	DN Seat	Order no.
10,15	4	262 143
10,15	6	262 146
10,15	8	262 147
10,15	10	262 149
20	10	262 151
15	15	262 152
20	15	262 153
25	15	262 155
20	20	262 157
25	20	262 160
32	20	262 163
25	25	262 170
32	25	262 171
40	25	262 173
32	32	262 174
40	32	262 175
50	32	262 176
40	40	262 177
50	40	262 178
50	50	262 179
65	40	262 202
65	50	262 203
65	65	262 204

Contains: Valve seat, O-Ring (depending on version), graphite seal, lubricant

5 Sealing part set (packed gland)

DN housing	Order no.
65	155 483
80	155 484
100	155 485

Contains:
packed gland module,
housing seals

5 Plug set

DN housing	DN seat	Actuator size	Steel/Steel	PTFE/Steel
			Order no.	Order no.
65	40	Ø175	155 625	155 637
65	50	Ø175	155 627	155 639
65	65	Ø175	155 630	155 642
80	50	Ø225	155 628	155 640
80	65	Ø225	155 631	155 643
80	80	Ø225	155 633	155 645
100	65	Ø225	155 632	155 644
100	80	Ø225	155 634	155 646
100	100	Ø225	155 635	155 647

Contains:
Plug, dowel pin,
graphite seal

5 Valve seat set

DN Housing	DN Seat	Order no.
65	40	262 202
65	50	262 203
65	65	262 204
80	50	262 205
80	65	262 206
80	80	262 207
100	65	262 208
100	80	262 209
100	100	262 210

Contains:
Valve set,
O-Ring,
Graphite seal

Exchanging spare parts

Disassembly

Type	2012				2702		2712			
	①		②		③		④		⑤	
Actuator mm	40 - 125		175, 225		80 - 125		80 - 125		175, 225	
DN mm	10 - 100		65 - 100		13 - 65		10 - 65		65 - 100	
Control function	A	B, I	A	B, I	A	B	A	B	A	B
Remove the electrical and pneumatic supplies from the TopControl					X	X	X	X	X	X
Remove pneumatic supply and electrical connection if pilot valve is attached	X	X	X	X						
Pull off the pneumatic hose between TopControl and actuator at control port of actuator					X	X	X	X	X	X
Pressurize the lower control port of the actuator with compressed air ¹⁾	6 bar		6 bar		6 bar		6 bar		6 bar	
Do not apply compressed air		X		X		X		X		X
Remove the actuator in the open valve position by unscrewing the threaded nipple from the housing	X	X	X ²⁾	X ²⁾	X	X	X	X	X ²⁾	X ²⁾
Attention! Do not loosen screw (SW65) above threaded nipple!			X	X					X	X

1) The control cone lifts from the valve seat and is not damaged.

2) Threaded nipple SW70

Replacing the valve seat

MAN 1000010233 ML Version: AE Status: RL (released | freigegeben) printed: 22.09.2017

Type	2012		2712	
	①	②	④	⑤
Actuator mm	40 - 125	175, 225	80 - 125	175, 225
DN mm	10 - 100	65 - 100	10 - 65	65 - 100
Unscrew the old seat using the assembly tool and a spanner	X			
Clean thread and sealing surface in the housing with compressed air	X			
Select a tool insert and screw it into the assembly tool	X			
Push the new seat onto the assembly tool	X			
Lubricate with high temperature resistant lubricant, e.g. Klüberpaste UH1 96-402 ³⁾	X			
Place the attached seat by hand into the housing thread and screw it in	X			
Tighten the seat with a torque wrench to the torque specified ⁴⁾	X			
Assemble in the reverse order to that described for disassembly	X			

3)



ATTENTION!

For special applications such as for oxygen and analysis, use only the approved lubricants.

4) Torques :

Connection		Torque		Tolerance
Seat DN	Housing DN	Uncoated seat	Coated seat	
4-15	15	25	20	+ 3
20	20	35	28	+ 3
25	25	50	40	+ 5
32	32	80	65	+ 5
40	40	100	85	+ 8

Connection		Torque		Tolerance
Seat DN	Housing DN	Uncoated seat	Coated seat	
50	50	120	120	+ 8
65	65	150	150	+ 10
80	80	180	180	+ 10
100	100	220	220	+ 10



NOTE

On installation of a valve seat with a different nominal diameter, the order number for the valve changes.

Assembly tools

1 Assembly tools for valve set plus seat

DN	Order no.
10/15	652 604
20	652 605
25	652 606
32	652 607
40	652 608
50	652 609
65	655 562
80	655 563
100	655 564



Assembly tool

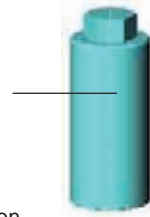

Tool insert
(depending on nominal diameter of seat)



Valve seat



2 Assembly tools for valve set plus seat

Actuator size	DN	Order no.
175	65	655 562
175, 225	80	655 563
175, 225	100	655 564

2 Set of seals pendulum disk

Actuator size	DN	Order no.
175, 225	80	679 207
175, 225	100	679 207

4 Assembly tools

DN	Order no.
15	652 604
20	652 605
25	652 606
32	652 607
40	652 608
50	652 609

5 Assembly tools

DN	Order no.
65	655 562
80	655 563
100	655 564

Replacing the control cone

MAN 1000010233 ML Version: AE Status: RL (released | freigegeben) printed: 22.09.2017

Type	2702	2712	
	3	4	5
Actuator mm	all	80 - 125	175, 225
DN mm		10 - 65	65 - 100
Knock out the dowel pin with a suitable driver ⁵⁾	X	X	X
Clamp two equally long metal bars to the left and right of the spindle between control cone and threaded nipple of actuator	X	X	X
Apply compressed air to the lower control port of actuator	6 bar	6 bar	6 bar
Pull off control cone with the aid of the metal bars	X	X	X
Push the new control cone over the end of the spindle Attention! Do not damage the sealing surface or the control contour!	X	X	X
Align the bores	X	X	X
Support the control cone at its cylindrical part with the aid of a V-block or the like	X	X	X
Position dowel pin	X	X	X
Carefully knock the dowel pin into the bore with a hammer	X	X	X
Bring the dowel pin into a central position relative to the spindle axis	X	X	X
Knock in the dowel pin up to the of the recess	X	X	X
Tighten threaded nipple Observe torque! ⁶⁾	X	X	X
Grease the thread with high temperature resistant lubricant, e. g. Klüberpaste UH1 96-402 Attention! Valve must be open	X ⁷⁾	X ⁷⁾	X ⁷⁾
Replace graphite seal if necessary			X
Assemble the actuator in the reserve order to that described for disassembly	X	X	X

5) Diameter of driver

3 4	up to DN 25	4 mm
	DN 32 - DN 65	5 mm
5	DN 65 - DN 100	8 mm

6) For tightening torques for threaded nipple (SW 70), see the following page

7)  **ATTENTION!**

For special applications such as for oxygen and analysis, use only the approved lubricants.

5 Tightening torques for threaded nipple (SW 70)

DN	Tightening torque [Nm]
65	100 ^{±5}
80	120 ^{±5}
100	150 ^{±5}

3 4 Control cone

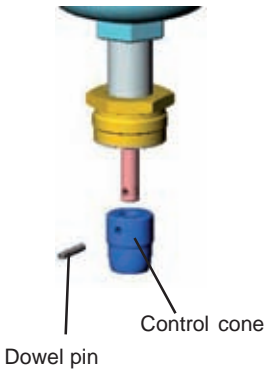

5 Control cone

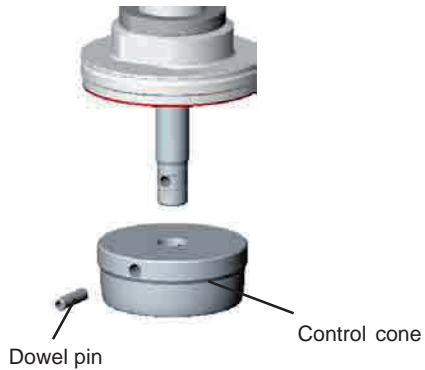

Turning the actuator

Type	2702	2712	
	3	4	5
Actuator mm	all	80 - 125	175, 225
DN mm		10 - 65	65 - 100
Unscrew the screw (SW65) above threaded nipple by ca. half a turn			X
Bring actuator into the desired position Attention! Valve must be open	X	X	X
Tighten screw with 100 ± 5 Nm			X

ERSATZTEILE FÜR DIE TYPEN 2012, 2702, 2712

Inhalt

Darstellungsmittel	13
Sicherheitshinweise	14
Kontaktadressen	14
Gewährleistung	14
Typenübersicht	15
Ersatzteilsätze für Standardventile	16
Austausch der Ersatzteile	20
Demontage	20
Ventilsitz austauschen	21
Montagewerkzeuge	22
Regelkegel austauschen	23
Antrieb drehen	24

Darstellungsmittel

In dieser Betriebsanleitung werden folgende Darstellungsmittel verwendet:

→ markiert einen Arbeitsschritt, den Sie ausführen müssen



ACHTUNG!

kennzeichnet Hinweise, bei deren Nichtbeachtung Ihre Gesundheit oder die Funktionsfähigkeit des Geräts gefährdet ist.



HINWEIS

kennzeichnet wichtige Zusatzinformationen, Tipps und Empfehlungen

Sicherheitshinweise



Bitte beachten Sie die Hinweise dieser Betriebsanleitung sowie die Einsatzbedingungen und zulässigen Daten, die in den Datenblättern der verwendeten Komponenten spezifiziert sind, damit sie einwandfrei funktionieren und lange einsatzfähig bleiben:

- Halten Sie sich bei der Einsatzplanung und dem Betrieb des Geräts an die allgemeinen Regeln der Technik!
- Installation und Wartungsarbeiten dürfen nur durch Fachpersonal und mit geeignetem Werkzeug erfolgen!
- Beachten Sie die geltenden Unfallverhütungs- und Sicherheitsbestimmungen während des Betriebs und der Wartung des Geräts!
- Schalten Sie vor Eingriffen in das System in jedem Fall die Spannung ab!
- Beachten Sie, dass in Systemen, die unter Druck stehen, Leitungen und Ventile nicht gelöst werden dürfen!
- Treffen Sie geeignete Maßnahmen, um unbeabsichtigtes Betätigen oder unzulässige Beeinträchtigung auszuschließen!
- Bei Nichtbeachtung dieser Hinweise und unzulässigen Eingriffen in das Gerät entfällt jegliche Haftung unsererseits, ebenso erlischt die Garantie auf Geräte und Zubehörteile!

Kontaktadressen

Deutschland

Kontaktadresse:

Bürkert Fluid Control System

Sales Center

Christian-Bürkert-Str. 13-17

-74653 Ingelfingen

Tel. + 49 (0) 7940 - 10 91 111

Fax + 49 (0) 7940 - 10 91 448

E-mail: info@de.buerkert.com

International

Die Kontaktadressen finden Sie auf den letzten Seiten der gedruckten Bedienungsanleitung. Außerdem im Internet unter: www.buerkert.com

Gewährleistung

Voraussetzung für die Gewährleistung ist der bestimmungsgemäße Gebrauch des Geräts unter Beachtung der spezifizierten Einsatzbedingungen.



ACHTUNG!

Die Gewährleistung erstreckt sich nur auf die Fehlerfreiheit der jeweils gelieferten Komponenten. Es wird jedoch keine Haftung übernommen für Folgeschäden jeglicher Art, die durch Ausfall oder Fehlfunktion der Komponenten entstehen könnten.

Typenübersicht

- 1** Type 2012
Kolbengesteuertes Geradsitzventil
 Antriebsgrößen 40 - 125 mm,
 Nennweite DN 10 - DN 100

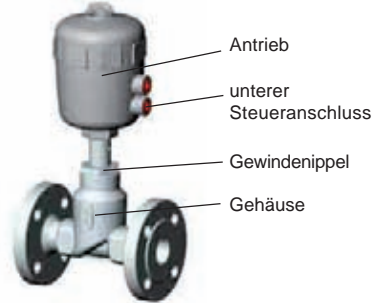

- 2** Type 2012
Kolbengesteuertes Geradsitzventil
 Antriebsgrößen 175 und 225 mm,
 Nennweite DN 65, DN 80, DN 100

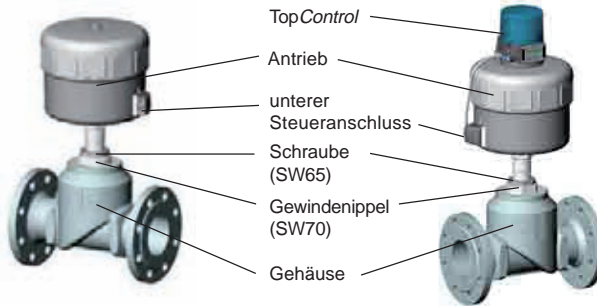

- 5** Type 2712
Kolbengesteuertes Geradsitzregelventil
 Antriebsgrößen 175 und 225 mm,
 Nennweite DN 65, DN 80, DN 100

- 3** Type 2702
Kolbengesteuertes Schrägsitzregelventil
 Antriebsgrößen 80 - 125 mm,
 Nennweite DN 13 - DN 65

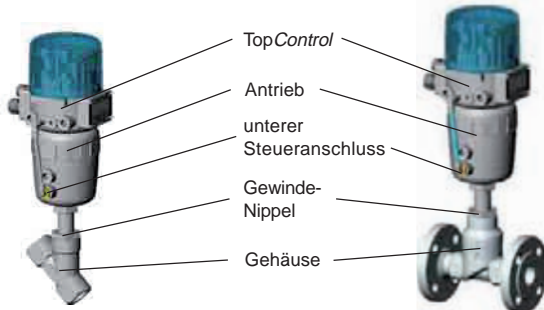

- 4** Type 2712
Kolbengesteuertes Geradsitzregelventil
 Antriebsgrößen 80 - 125 mm,
 Nennweite DN 10 - DN 65

Ersatzteilsätze für Standardventile

MAN 1000010233 ML Version: AE Status: RL (released for use) printed: 22.06.2017



HINWEIS

Ersatzteilsätze für Sonderausführungen erhalten Sie auf Anfrage (z. B. Sauerstoff-, Analyseausführungen usw.).

Bei Einbau eines Ventilsitzes mit anderer Nennweite ändert sich die Bestellnummer für das Ventil.



ACHTUNG!

Unterbrechen Sie vor dem Ausbau oder Öffnen der Geräte unbedingt die Mediumszufuhr und bauen Sie den Druck im Leitungssystem ab.



ACHTUNG!

Kolbenantrieb vorsichtig öffnen - Unfallgefahr durch gespannte Federn.



Dichtungssatz PPS-Antrieb
Hochtemperaturlösung



Dichtungssatz PA-Antrieb
Standard-Ausführung

Antriebsgröße / Nennweite	Bestell-Nr.
Ø 40 / DN10, 15, 20*	233 581
Ø 40 / DN10, 15, 20	288 013
Ø 50 / DN10, 15, 20, 25	233 582
Ø 63 / DN25-50	233 583
Ø 80 / DN25-65	233 584
Ø 100 / DN32-65	011 389
Ø 125 / DN40-65	007 768
Ø 125 / DN80-100	157 629

* ohne Klarsichthaube

Antriebsgröße / Nennweite	Bestell-Nr.
Ø 40 / DN10, 15, 20, 25*	233 587
Ø 40 / DN10, 15, 20, 25	288 011
Ø 50 / DN10, 15, 20, 25	233 588
Ø 63 / DN25-50	233 591
Ø 80 / DN25-65	233 593
Ø 100 / DN32-65	011 386
Ø 125 / DN40-65	011 387
Ø 125 / DN80-100	157 628
Ø 175 / DN65-100	168 501
Ø 225 / DN65-100	168 500

* ohne Klarsichthaube



Umbausatz

Antrieb	SFA nach SFB oder SFI	Anströmung unter Sitz in Anströmung über Sitz		Anströmung über Sitz in Anströmung unter Sitz	
		PA-Antrieb	PPS-Antrieb	PA-Antrieb	PPS-Antrieb
ø 50	012 090	011 985	011 985	012 016	012 016
ø 63	011 946	012 124	012 124	012 023	012 023
ø 80	011 955	012 005	012 005	012 029	012 029
ø 100	011 957	Außenfeder ausbauen	Außenfeder ausbauen	012 071	012 071
ø 125	011 964	Außenfeder ausbauen	Außenfeder ausbauen	012 086	012 086

1 Ventilsatz (Dichtwerkstoff PTFE) Ventilgarnitur (Ventilsatz + Sitz)

DN	Ventilsatz Bestell-Nr.	Ventilgarnitur Bestell-Nr.
10/15	149 606	149 608
20	011 171	149 864
25*	011 202	161 376
25**	160 737	149 786
32	011 208	149 787
40	011 209	149 788
50	233 813	237 390
65	233 815	237 391
80	155 492	155 488
100	155 493	155 489

Ventilsatz beinhaltet: Pendelteller, Bolzen, Graphitdichtung

Ventilgarnitur beinhaltet: Pendelteller, Bolzen, Graphitdichtung und Sitz

Montagewerkzeuge siehe unter "Ventilsatz austauschen"

* Antriebsgröße \varnothing 50

**Antriebsgröße \varnothing 63, 80

2 Ventilgarnitur (Ventilsatz + Sitz) (Dichtwerkstoff PTFE)

Antriebsgröße	Nennweite	Bestell-Nr.
175	DN 65	155 487
175, 225	DN 80	155 488
175, 225	DN 100	155 489

Beinhaltet: Pendelteller, Bolzen, Graphitdichtung, Sitz

Montagewerkzeuge siehe unter „Ventilsatz austauschen“

2 Ventilsatz (Dichtwerkstoff PTFE)

Antriebsgröße	Nennweite	Bestell-Nr.
175	DN 65	155 491
175, 225	DN 80	155 492
175, 225	DN 100	155 493

Beinhaltet: Pendelteller, Bolzen, Graphitdichtung

2 Dichtungssatz Stopfbuchse

Antriebsgröße	Nennweite	Bestell-Nr.
175	DN 65	155 483
175, 225	DN 80	155 484
175, 225	DN 100	155 485

Beinhaltet: Modul Stopfbuchse, Graphitdichtungen

3 Regelkegelsatz

DN	Stahl/Stahl	PTFE/Stahl
	Best.-Nr.	Best.-Nr.
13	170 322	170 315
20	170 323	170 316
25	170 324	170 318
32	170 325	170 319
40	170 326	170 320
50	170 327	170 321
65	171 093	171 092

Beinhaltet: Regelkegel, Spannstift, Graphitdichtung, Schmierstoff

4 Regelkegelsatz

DN	DN	Stahl/ Stahl	PTFE/ Stahl
Gehäuse	Sitz	Best.-Nr.	Best.-Nr.
10, 15	4	149 934	
10, 15	6	152 696	
10, 15	8	149 935	149 962
10, 15	10	149 912	149 963
20	10	149 914	149 965
15	15	149 915	149 943
20	15	149 916	149 944
25	15	149 917	149 945
20	20	149 918	149 946
25	20	149 951	149 947
32	20	149 952	149 948
25	25	149 953	149 949
32	25	149 954	149 950
40	25	149 955	150 001
32	32	149 956	150 002
40	32	149 957	150 003
50	32	149 958	150 004
40	40	149 959	150 006
50	40	149 960	150 007
50	50	149 961	150 008
65	40	155 624	155 636
65	50	155 626	155 638
65	65	155 629	155 641

Beinhaltet: Regelkegel, Spannstift,
Graphitdichtung, Schmierstoff

4 Ventilsitzsatz

DN Gehäuse	DN Sitz	Best-Nr.
10,15	4	262 143
10,15	6	262 146
10,15	8	262 147
10,15	10	262 149
20	10	262 151
15	15	262 152
20	15	262 153
25	15	262 155
20	20	262 157
25	20	262 160
32	20	262 163
25	25	262 170
32	25	262 171
40	25	262 173
32	32	262 174
40	32	262 175
50	32	262 176
40	40	262 177
50	40	262 178
50	50	262 179
65	40	262 202
65	50	262 203
65	65	262 204

Beinhaltet: Ventilsitz, O-Ring (je nach
Ausführung), Graphitdichtung,
Schmierstoff

5 Dichtungssatz Stopfbuchse

DN Gehäuse	Bestell-Nr.
65	155 483
80	155 484
100	155 485

Beinhaltet:
Modul Stopfbuchse,
Gehäusedichtungen

5 Regelkegelsatz

DN Gehäuse	DN Sitz	Antriebsgröße	Stahl/Stahl	PTFE/Stahl
			Best.-Nr.	Best.-Nr.
65	40	Ø175	155 625	155 637
65	50	Ø175	155 627	155 639
65	65	Ø175	155 630	155 642
80	50	Ø225	155 628	155 640
80	65	Ø225	155 631	155 643
80	80	Ø225	155 633	155 645
100	65	Ø225	155 632	155 644
100	80	Ø225	155 634	155 646
100	100	Ø225	155 635	155 647

Beinhaltet:
Regelkegel,
Spannstift,
Graphitdichtung

5 Ventilsitzsatz

DN Gehäuse	DN Sitz	Best.-Nr.
65	40	262 202
65	50	262 203
65	65	262 204
80	50	262 205
80	65	262 206
80	80	262 207
100	65	262 208
100	80	262 209
100	100	262 210

Beinhaltet:
Ventilsitz,
O-Ring,
Graphitdichtung

Austausch der Ersatzteile

Demontage

Typ	2012				2702		2712			
	①		②		③		④		⑤	
Antrieb mm	40 - 125		175, 225		80 - 125		80 - 125		175, 225	
DN mm	10 - 100		65 - 100		13 - 65		10 - 65		65 - 100	
Steuerfunktion	A	B, I	A	B, I	A	B	A	B	A	B
Elektrische und pneumatische Versorgung vom Top Control entfernen					X	X	X	X	X	X
Pneumatische Versorgung und den elektrischen Anschluss bei angebaurem Vorsteuerventil entfernen	X	X	X	X						
Pneumatikschlauch zwischen TopControl und Antrieb am Steueranschluss des Antriebs abziehen					X	X	X	X	X	X
Unteren Steueranschluß des Antriebs mit Druckluft beaufschlagen ¹⁾	6 bar		6 bar		6 bar		6 bar		6 bar	
Keine Druckluft anlegen		X		X		X		X		X
Antrieb in offener Ventilstellung durch Lösen des Gewindenippels vom Gehäuse entfernen	X	X	X ²⁾	X ²⁾	X	X	X	X	X ²⁾	X ²⁾
Achtung! Schraube (SW65) oberhalb des Gewindenippels nicht lösen!			X	X					X	X

1) Der Regelkegel hebt vom Ventilsitz ab und wird nicht beschädigt

2) Gewindenippel SW70

Ventilsitz austauschen

MAN 1000010233 ML Version: AE Status: RL (released | freigegeben) printed: 22.09.2017

deutsch

Typ	2012		2712	
	①	②	④	⑤
Antrieb mm	40 - 125	175, 225	80 - 125	175, 225
DN mm	10 - 100	65 - 100	10 - 65	65 - 100
Alten Sitz mit Hilfe des Montagewerkzeugs und eines Schraubenschlüssels ausschrauben	X			
Gewinde und Dichtfläche im Gehäuse mit Pressluft säubern	X			
Werkzeugeinsatz auswählen und in das Montagewerkzeug einschrauben	X			
Neuen Sitz auf das Montagewerkzeug stecken	X			
Gewinde mit hochtemperaturfestem Schmierstoff schmieren, z. B. Klüberpaste UH1 96-402 ³⁾	X			
Aufgesteckten Sitz von Hand in das Gehäusegewinde setzen und einschrauben	X			
Mit Hilfe eines Drehmomentschlüssels auf das angegebene Drehmoment ⁴⁾ anziehen	X			
In umgekehrter Reihenfolge, wie bei der Demontage beschrieben, montieren	X			

3)  **ACHTUNG!**

Verwenden Sie bei spezifischen Anwendungen, z. B. Sauerstoff-, Analyseanwendungen, nur zugelassene Schmierstoffe.

4) Drehmomente :

Verschraubung		Anzugsmomente		Toleranz
Sitz DN	Gehäuse DN	Unbeschichtete Sitze	Beschichtete Sitze	
4-15	15	25	20	+ 3
20	20	35	28	+ 3
25	25	50	40	+ 5
32	32	80	65	+ 5
40	40	100	85	+ 8

Verschraubung		Anzugsmomente		Toleranz
Sitz DN	Gehäuse DN	Unbeschichtete Sitze	Beschichtete Sitze	
50	50	120	120	+ 8
65	65	150	150	+ 10
80	80	180	180	+ 10
100	100	220	220	+ 10



HINWEIS

Bei Einbau eines Ventilsitzes mit anderer Nennweite ändert sich die Bestellnummer für das Ventil!

Montagewerkzeuge

1 Montagewerkzeuge für Ventilgarnitur

DN	Bestell-Nr.
10/15	652 604
20	652 605
25	652 606
32	652 607
40	652 608
50	652 609
65	655 562
80	655 563
100	655 564



Montagewerkzeug



Werkzeugeinsatz
(je nach Sitz-
nennweite)



Ventilsitz



2 Montagewerkzeuge für Ventilgarnitur

Antriebsgröße	DN	Bestell-Nr.
175	65	655 562
175, 225	80	655 563
175, 225	100	655 564

2 Montagewerkzeuge für Dichtungssatz Pendelteller

Antriebsgröße	DN	Bestell-Nr.
175, 225	80	679 207
175, 225	100	679 207

4 Montagewerkzeuge

DN	Best.-Nr.
15	652 604
20	652 605
25	652 606
32	652 607
40	652 608
50	652 609

5 Montagewerkzeuge

DN	Best.-Nr.
65	655 562
80	655 563
100	655 564

Regelkegel austauschen

MAN 1000010233 ML Version: AE Status: RL (released | freigegeben) printed: 22.09.2017

deutsch

Typ	2702	2712	
	3	4	5
Antrieb mm	alle	80 - 125	175, 225
DN mm		10 - 65	65 - 100
Spannstift mit passendem Splinttreiber herausklopfen ⁵⁾	X	X	X
Zwei gleich hohe Metalleisten links und rechts der Spindel zwischen den Regelkegel und den Gewindenippel des Antriebs klemmen	X	X	X
Druckluft auf den unteren Steueranschluss des Antriebs geben	6 bar	6 bar	6 bar
Regelkegel mit Hilfe der Metalleisten abziehen	X	X	X
Neuen Regelkegel auf das Spindelende stecken Achtung! Dichtfläche und Regelkontur des Regelkegels nicht beschädigen!	X	X	X
Bohrungen zueinander ausrichten	X	X	X
Regelkegel an seinem zylindrischen Teil mit Hilfe eines Prismas oder ähnlichem abstützen	X	X	X
Spannstift ansetzen	X	X	X
Spannstift vorsichtig mit dem Hammer einklopfen	X	X	X
Spannstift in zur Spindelachse mittige Lage bringen	X	X	X
Spannstift bis zum Ende der Ansenkung einklopfen	X	X	X
Gewindenippel anziehen Drehmomente beachten! ⁶⁾	X	X	X
Gewinde mit hochtemperaturfestem Schmierstoff einfetten, z.B. Klüberpaste UH1 96-402 Achtung! Ventil muss geöffnet sein	X ⁷⁾	X ⁷⁾	X ⁷⁾
Graphitdichtung bei Bedarf erneuern			X
Antrieb in umgekehrter Reihenfolge, wie bei der Demontage beschrieben, montieren	X	X	X

5) Durchmesser des Splinttreibers

3	4	bis DN 25	4 mm
		DN 32 - DN 65	5 mm
5		DN 65 - DN 100	8 mm

6) Drehmomente für den Gewindenippel (SW 70) siehe folgende Seite

7) **!** **ACHTUNG!**

Verwenden Sie bei spezifischen Anwendungen, z.B. Sauerstoff-, Analyseanwendungen, nur zugelassene Schmierstoffe

5 Anzugsmomente für den Gewindenippel (SW 70)

DN	Anzugsmoment [Nm]
65	100 ^{±5}
80	120 ^{±5}
100	150 ^{±5}

3 4 Regelkegel

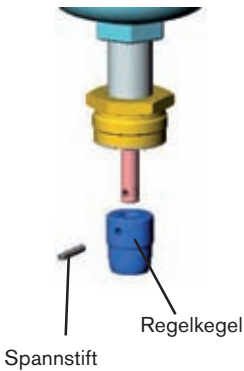

5 Regelkegel

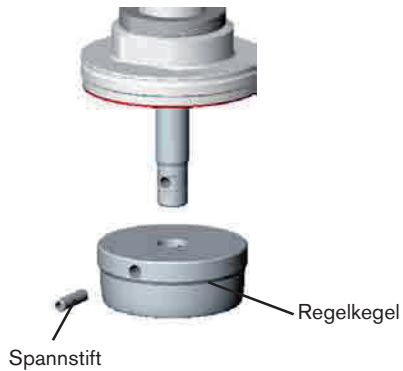

Antrieb drehen

Typ	2702	2712	
Antrieb mm	alle	80 - 125	175, 225
DN mm		10 - 65	65 - 100
Schraube (SW65) oberhalb des Gewindenippels ca. eine halbe Drehung lösen			X
Antrieb in die gewünschte Position bringen Achtung! Ventil muss geöffnet sein	X	X	X
Schraube mit 100 ± 5 Nm anziehen			X

PIECES DE RECHANGE POUR LES TYPES 2012, 2702, 2712

Contenu:

Symboles de représentation	25
Consignes de sécurité	26
Adresses	26
Garantie légale	26
Sommaire des types	27
Jeux de pièces de rechange pour soupapes standard	28
Exchange de pièces de rechange	32
Démontage	32
Exchange de siège de soupape	33
Outils de montage	34
Exchange du pointeau de réglage	35
Tourner le mécanisme	36

Réprésentation

Les symboles de représentation suivants sont utilisés dans cette notice de service:

→ marque une étape de travail devant être exécutée



ATTENTION!

caractérise des instructions dont l'inobservation entraîne des risques pour votre santé ou met en cause la fonctionnalité de l'appareil



REMARQUES

caractérise des informations supplémentaires importantes, des conseils et des recommandations

Consignes de sécurité



Veuillez tenir compte des remarques de ces instructions de service de même que les conditions d'emploi et les données admissibles spécifiées dans les fiches techniques des composants utilisés, afin que ceux-ci fonctionnent parfaitement et pendant longtemps:

- S'en tenir aux règles techniques généralement reconnues lors du projet de mise en œuvre et du service de l'appareil!
- L'installation et les interventions nécessitées par la maintenance ne doivent être effectuées que par un personnel qualifié des outils adéquats!
- Respecter les dispositions en vigueur de prévention des accidents et de sécurité pour appareils électriques pendant le service, la maintenance de l'appareil!
- Toujours couper la tension d'alimentation avant toute intervention dans le système!
- Tenir compte que dans les systèmes sous pression, les conduites et soupapes ne doivent pas être desserrées!
- Prendre les mesures qui s'imposent pour éviter un actionnement par inadvertance de l'appareil ou une mise en cause inadmissible de son fonctionnement!
- En cas d'inobservation de ces consignes et d'interventions non autorisées dans l'appareil, nous déclinons toute responsabilité de même qu'elles entraînent l'annulation de la garantie sur l'appareil et les pièces accessoires!

Adresses

MAN 1000010233

ML Allemagne

Adresse :

Bürkert Fluid Control Systems

Sales Center

Christian-Bürkert-Str. 13-17

D-74653 Ingelfingen

Tél. : + 49 (0) 7940 - 10 91 111

Fax : + 49 (0) 7940 - 10 91 448

E-mail : info@de.buerkert.com

International

Les adresses se trouvent aux dernières pages de ces instructions de service imprimées.

Egalement sur internet sous : www.buerkert.com

Garantie légale

La condition pour bénéficier de la garantie légale est l'utilisation conforme de l'appareil dans le respect des conditions d'utilisation spécifiées.



ATTENTION!

La granatie ne s'étend que sur l'absence de défaut des composants respectivement livrés. Toute responsabilité sera cependant déclinée sur tous dommages consécutifs susceptible d'intervenir par suite de défaillance ou d'erreur de fonctionnement des composants.

Sommaire des types

- 1** Type 2012
 Soupape à tête droite commandée par piston
 Taille de mécanisme 40 - 125 mm,
 Diamètre nominal DN 10 - DN 100

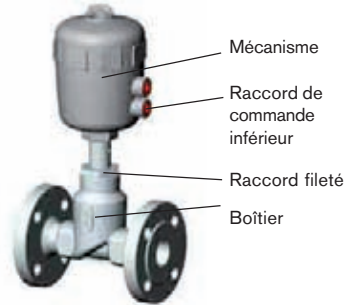

- 2** Type 2012
 Soupape à tête droite commandée par piston
 Tailles de mécanisme 175 et 225 mm,
 Diamètre nominal DN65, DN80, DN100

- 5** Type 2712
 Soupape de réglage à tête droite commandée par piston
 Tailles de mécanisme 175 et 225 mm,
 Diamètre nominal DN65, DN80, DN100

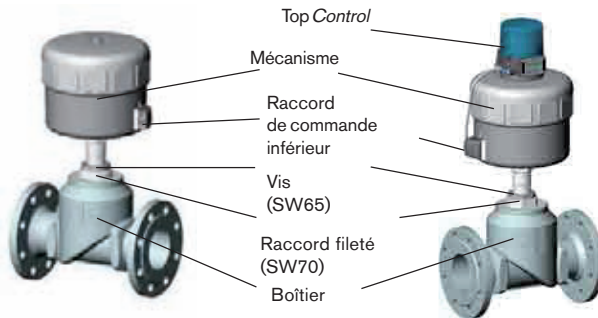

- 3** Type 2702
 Soupape de réglage à tête inclinée commandée par piston
 Tailles de mécanisme 80 - 125 mm,
 Diamètre nominal DN 13 - DN 65

- 4** Type 2712
 Soupape de réglage à tête droite commandée par piston
 Taille de mécanisme 80-125 mm,
 Diamètre nominal DN 10 - DN 65

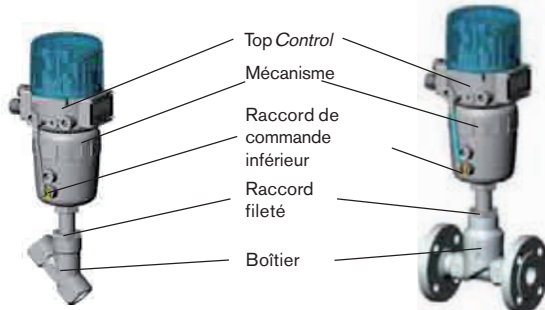

Jeux de pièces de rechange pour soupapes standard

1000010233_ML_Version: AE-Status: RI (released) 220990017



REMARQUE

Vous recevrez sur demande les jeux de pièces de rechange pour les versions spéciales (p. ex. versions pour oxygène, analyse etc.) Lors du montage d'un siège de soupape avec un autre diamètre nominal, le numéro de commande de la soupape change.



ATTENTION!

Il faut absolument couper l'arrivée du fluide avant de démonter ou d'ouvrir l'appareil et dépressuriser le système de conduites.



ATTENTION!

Ouvrir l'entraînement à piston avec précaution – risque d'accident du fait de ressorts tendus.



Jeux de joints mécanisme PPS
Version haute température

Taille de mécanisme / Diamètre nominal	N° de cde.
Ø 40 / DN10, 15, 20*	233 581
Ø 40 / DN10, 15, 20	288 013
Ø 50 / DN10, 15, 20, 25	233 582
Ø 63 / DN25-50	233 583
Ø 80 / DN25-65	233 584
Ø 100 / DN32-65	011 389
Ø 125 / DN40-65	007 768
Ø 125 / DN80-100	157 629

sans capot transparent



Jeux de transformation



Jeux de joints mécanisme PA
Version standard

Taille de mécanisme / Diamètre nominal	N° de cde.
Ø 40 / DN10, 15, 20, 25*	233 587
Ø 40 / DN10, 15, 20, 25	288 011
Ø 50 / DN10, 15, 20, 25	233 588
Ø 63 / DN25-50	233 591
Ø 80 / DN25-65	233 593
Ø 100 / DN32-65	011 386
Ø 125 / DN40-65	011 387
Ø 125 / DN80-100	157 628
Ø 175 / DN65-100	168 501
Ø 225 / DN65-100	168 500

* sans capot transparent

Mécanisme	SFA après SFB ou SFI	Afflux sous le siège dans afflux sur le siège		Afflux sur le siège dans afflux sous le siège	
		Mécanisme PA	Mécanisme PPS	Mécanisme PA	Mécanisme PPS
ø 50	012 090	011 985	011 985	012 016	012 016
ø 63	011 946	012 124	012 124	012 023	012 023
ø 80	011 955	012 005	012 005	012 029	012 029
ø 100	011 957	Démonter ressort extérieur	Remove outer spring	012 071	012 071
ø 125	011 964	Démonter ressort extérieur	Démonter ressort extérieur	012 086	012 086

1 Jeu de soupape
(matière de joint PTFE)
Garniture de soupape
(jeu de soupape + siège)

DN	Jeu de soupape N° de cde.	Garniture de soupape N° de cde.
10/15	149 606	149 608
20	011 171	149 864
25*	011 202	161 376
25**	160 737	149 786
32	011 208	149 787
40	011 209	149 788
50	233 813	237 390
65	233 815	237 391
80	155 492	155 488
100	155 493	155 489

Jeu de soupape contient:
disque pendulaire, goujon, joint graphite

Garniture de soupape contient:
disque pendulaire, goujon, joint graphite et
siège

Outils de montage voir sous » Échanger
siège de soupape «

* Taille de mécanisme \varnothing 50

** Taille de mécanisme \varnothing 63, 80

2 Garniture de soupape = jeu de
soupape + siège
(matière de joint PTFE)

Taille de mécanisme	Diamètre nominal	N° de cde.
175	DN 65	155 487
175, 225	DN 80	155 488
175, 225	DN 100	155 489

Contient: disque pendulaire, goujon, joint
graphite, siège

Outils de montage voir sous » Échanger siège
de soupape «

2 Jeu de soupape
(matière de joint PTFE)

Taille de mécanisme	Diamètre nominal	N° de commande
175	DN 65	155 491
175, 225	DN 80	155 492
175, 225	DN 100	155 493

Contient: disque pendulaire, goujon, joint
graphite

2 Jeu de joints presse-étoupe

Taille de mécanisme	Diamètre nominal	N° de commande
175	DN 65	155 483
175, 225	DN 80	155 484
175, 225	DN 100	155 485

Contient: module presse-étoupe, joints
graphite

3 Jeu de pointeau de
réglage

DN	Acier/Acier	PTFE/Acier
	N° cde.	N° cde.
13	170 322	170 315
20	170 323	170 316
25	170 324	170 318
32	170 325	170 319
40	170 326	170 320
50	170 327	170 321
65	171 093	171 092

Contient: pointeau de réglage, goupille
élastique, joint graphite, lubrifiant

MAN_1000010233_ML_Version: AE-Status: RL (released / freigegeben) printed: 22.09.2017

4 Jeu de cônes de réglage

DN	DN	Acier/ Acier	PTFE/ Acier
Boitier	Siège	N° com.	N° com.
10, 15	4	149 934	
10, 15	6	152 696	
10, 15	8	149 935	149 962
10, 15	10	149 912	149 963
20	10	149 914	149 965
15	15	149 915	149 943
20	15	149 916	149 944
25	15	149 917	149 945
20	20	149 918	149 946
25	20	149 951	149 947
32	20	149 952	149 948
25	25	149 953	149 949
32	25	149 954	149 950
40	25	149 955	150 001
32	32	149 956	150 002
40	32	149 957	150 003
50	32	149 958	150 004
40	40	149 959	150 006
50	40	149 960	150 007
50	50	149 961	150 008
65	40	155 624	155 636
65	50	155 626	155 638
65	65	155 629	155 641

Contient: Cône de réglage, goupille élastique, joint graphite, lubrifiant

4 Jeu de soupape

DN Boitier	DN Siège	N° com.
10,15	4	262 143
10,15	6	262 146
10,15	8	262 147
10,15	10	262 149
20	10	262 151
15	15	262 152
20	15	262 153
25	15	262 155
20	20	262 157
25	20	262 160
32	20	262 163
25	25	262 170
32	25	262 171
40	25	262 173
32	32	262 174
40	32	262 175
50	32	262 176
40	40	262 177
50	40	262 178
50	50	262 179
65	40	262 202
65	50	262 203
65	65	262 204

Contient: Siège de soupape, joint (selon la version), joint graphite, lubrifiant

5 Jeu de joint presse-étoupe

DN Boîtier	N° de commande
65	155 483
80	155 484
100	155 485

Contient:
Tête de soupape oscillante,
joint de boîte

5 Jeu de pointeau de réglage

Boîtier DN	Siège DN	Taille du mécanisme	Acier/Acier	PTFE/Acier
			N° cde.	N° cde.
65	40	Ø175	155 625	155 637
65	50	Ø175	155 627	155 639
65	65	Ø175	155 630	155 642
80	50	Ø225	155 628	155 640
80	65	Ø225	155 631	155 643
80	80	Ø225	155 633	155 645
100	65	Ø225	155 632	155 644
100	80	Ø225	155 634	155 646
100	100	Ø225	155 635	155 647

Contient:
Siège de soupape, pointeau
de réglage, goupille
élastique, joint de graphite

5 Jeu de soupape

DN Boîtier	DN Siège	N° com.
65	40	262 202
65	50	262 203
65	65	262 204
80	50	262 205
80	65	262 206
80	80	262 207
100	65	262 208
100	80	262 209
100	100	262 210

Contient:
Siège de soupape,
Joint,
Joint graphite

Exchange des pièces de rechange

Démontage

Type	2012				2702		2712			
	①		②		③		④		⑤	
Mécanisme mm	40 - 125		175, 225		80 - 125		80 - 125		175, 225	
DN mm	10 - 100		65 - 100		13 - 65		10 - 65		65 - 100	
Fonction de commande	A	B, I	A	B, I	A	B	A	B	A	B
Enlever alimentation électrique et pneumatique du Top Control					X	X	X	X	X	X
Enlever alimentation pneumatique et le raccord électrique avec la soupape pilote montée	X	X	X	X						
Rentirer le flexible pneumatique entre le TopControl et le mécanisme au raccord de commande de ce dernier					X	X	X	X	X	X
Injecter de l'air comprimé dans le raccord de commande inférieur ¹⁾	6 bars		6 bars		6 bars		6 bars		6 bars	
Ne pas mettre d'air comprimé		X		X		X		X		X
Enlever le mécanisme en position ouverte de la soupape, en desserrant le raccord fileté du boîtier	X	X	X ²⁾	X ²⁾	X	X	X	X	X ²⁾	X ²⁾
Attention! Ne pas desserrer la vis (SW65) au dessus du raccord fileté			X	X					X	X

1) Le pointeau de réglage se soulève du siège de soupape et n'est pas endommagé

2) Raccord fileté (SW70)

Exchange du siège de soupape

Type	2012		2712	
	①	②	④	⑤
Mécanisme mm	40 - 125	175, 225	80 - 125	175, 225
DN mm	10 - 100	65 - 100	10 - 65	65 - 100
Dévisser l'ancien siège à l'aide de l'outil de montage et d'une clé à vis	X			
Nettoyer le filetage et la surface d'étanchéité dans le boîtier à l'air comprimé	X			
Choisir l'embout d'outil et le visser dans l'outil de montage	X			
Mettre le nouveau siège en place sur l'outil de montage	X			
Graisser le filetage avec un lubrifiant résistant aux températures élevées, p. ex. de la pâte Klüber UH1 96-402 ³⁾	X			
Mettre à la main le siège mis en place sur l'outil dans le filetage du boîtier et le visser	X			
Serrer à l'aide d'une clé dynamométrique au couple ⁴⁾ indiqué	X			
Monter dans l'ordre inverse de celui décrit pour le démontage	X			

3)



ATTENTION!

Utiliser uniquement des lubrifiants agréés dans le cas d'applications spécifiques, p. ex. oxygène, analyse.

4) Couples :

Vissage		Couple de serrage		Tolérance
Siège DN	Boîtier DN	Siège sans revêtement	Siège avec revêtement	
4-15	15	25	20	+ 3
20	20	35	28	+ 3
25	25	50	40	+ 5
32	32	80	65	+ 5
40	40	100	85	+ 8

Vissage		Couple de serrage		Tolérance
Siège DN	Boîtier DN	Siège sans revêtement	Siège avec revêtement	
50	50	120	120	+ 8
65	65	150	150	+ 10
80	80	180	180	+ 10
100	100	220	220	+ 10



REMARQUE

Lors du montage d'un siège de soupape avec un autre diamètre nominal, le numéro de commande de la soupape change.

Outils de montage

1 Outils de montage pour garniture de soupape

DN	N° cde.
10/15	652 604
20	652 605
25	652 606
32	652 607
40	652 608
50	652 609
65	655 562
80	655 563
100	655 564



Outil de montage



Embout d'outil
(suivant diamètre nominal du siège)



Siège de soupape



2 Outils de montage pour garniture de soupape

Taille de mécanisme	DN	N° cde.
175	65	655 562
175, 225	80	655 563
175, 225	100	655 564

2 Outils de montage pour jeu de joint disque pendulaire

Taille de mécanisme	DN	N° cde.
175, 225	80	679 207
175, 225	100	679 207

4 Outils de montage

DN	N° cde.
15	652 604
20	652 605
25	652 606
32	652 607
40	652 608
50	652 609

5 Outils de montage

DN	N° cde.
65	655 562
80	655 563
100	655 564

Exchange de pointeau de réglage

MAN 1000010233 ML Version: AE Status: RL (released | freigegeben) printed: 22.09.2017

français

Type	2702	2712	
	3	4	5
Mécanisme mm	tous	80 - 125	175, 225
DN mm		10 - 65	65 - 100
Sortir la goupille élastique en la frappant avec chasse-goupille approprié ⁵⁾	X	X	X
Coincer deux baguettes métalliques de même hauteur à droite de la queue de soupape entre le pointeau de réglage et le raccord fileté du mécanisme	X	X	X
Passer de l'air comprimé sur le raccord de commande inférieur du mécanisme	6 bar	6 bar	6 bar
Retirer le pointeau de réglage à l'aide des deux baguettes métalliques	X	X	X
Placer un nouveau pointeau à l'extrémité de la queue de soupape Attention! Ne pas endommager la surface d'étanchéité et le contour de réglage du pointeau!	X	X	X
Aligner les perçages l'un par rapport à l'autre	X	X	X
Soutenir le pointeau par sa partie cylindrique à l'aide d'un prisme ou objet identique	X	X	X
Mettre la goupille élastique	X	X	X
Enfoncer la goupille avec précaution à l'aide d'un marteau	X	X	X
Amener la goupille au milieu par rapport à l'axe de la queue	X	X	X
Enfoncer la goupille jusqu'au bout du chanfreinage	X	X	X
Serrer le raccord fileté Veiller au couple de serrage! ⁶⁾	X	X	X
Graisser le filetage avec un lubrifiant résistant aux températures élevées, p.ex. pâte Klüber UH1 96-402 Attention! La soupape doit être ouverte.	X ⁷⁾	X ⁷⁾	X ⁷⁾
Renouveler le joint graphite au besion			X
Monter le mécanisme dans l'ordre inverse que celui décrit pour le démontage	X	X	X

- 5) Diamètre du chasse-goupille

3	4	jusqu'à DN 25	4 mm
		DN 32 - DN 65	5 mm
	5	DN 65 - DN 100	8 mm

- 6) Voir la page suivante concernant le couple de serrage pour le raccord fileté (SW 70)

- 7) **!** **ATTENTION!**

Utiliser uniquement des lubrifiants agréées dans le cas d'applications spécifiques, p.ex. oxygène, analyse.

5 Couples de serrage pour le raccord fileté (SW70)

DN	Couple [Nm]
65	100 ^{±5}
80	120 ^{±5}
100	150 ^{±5}

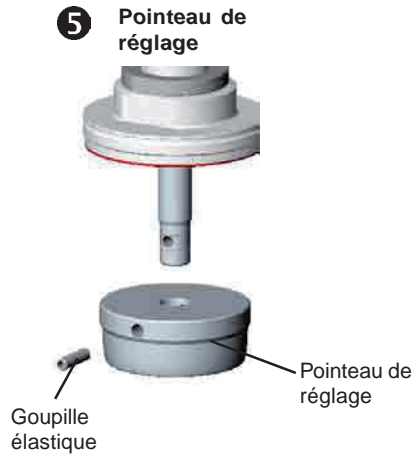
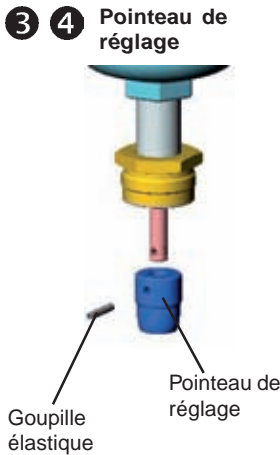

Tourner le mécanisme

Type	2702	2712	
	3	4	5
Mécanisme mm	tous	80 - 125	175, 225
DN mm		10 - 65	65 - 100
Desserrer d'environ un demi-tour la vis (SW65) placée au dessus du raccord fileté			X
Mettre le mécanisme dans la position souhaitée Attention! La soupape doit être ouverte	X	X	X
Serrer la vis à 100 ± 5 Nm			X

MAN 1000010233 ML Version: AE Status: RL (released | freigegeben) printed: 22.09.2017

MAN 1000010233 ML Version: AE Status: RL (released | freigegeben) printed: 22.09.2017